



# ROMÂNIA

## MUNICIPIUL RÂMNICU SĂRAT



Str. N.Bălcescu nr. 1, Râmnicu-Sărat, Tel: 0238.561946; Fax: 0238.561947  
Web: [www.primariermsarat.ro](http://www.primariermsarat.ro) E-mail: [primarie\\_rmsarat@primariermsarat.ro](mailto:primarie_rmsarat@primariermsarat.ro)  
Nr. înregistrare ANSPDCP: 20680

Nr. 4940 /25.01.2023

**RAPORT ORDONATOR PRINCIPAL DE CREDITE**  
**la proiectul bugetului local de venituri si cheltuieli al Municipiului**  
**Rm.Sarat pe anul 2023**  
**(in proiect conform art.39, alin.(1) – alin.(6) din Legea nr.273/2006**  
**privind finantele publice locale, actualizata)**

Bugetul local al Municipiului Rm.Sarat a fost elaborat conform prevederilor:

- Legii nr.273/2006 a finantelor publice locale, actualizata, care stabileste normele privind formarea, administrarea, utilizarea si controlul resurselor financiare ale unitatilor administrativ-teritoriale si ale institutiilor si serviciilor publice de interes local coroborat cu O.U.G nr.63/2010 care actualizeaza Legea nr.273/2006, redefinind principiul echilibrului bugetar, conform caruia cheltuielile unui buget se acopera integral din veniturile bugetului respectiv, inclusiv excedentul anilor precedenti, excedent ce poate fi utilizat pentru finantarea cheltuielilor sectiunii de dezvoltare si pentru acoperirea temporara a golurilor de casa;
- prevederile Legii nr.368/2022 privind bugetul de stat pe anul 2023;

*Retinand:*

-adresele nr.125987/28.12.2022, respectiv nr.126168/28.12.2022 ale Administratiei Judetene a Finantelor Publice Buzau – Activitatea de Trezorerie si Contabilitate Publica, inregistrate la sediul Primariei Municipiului Rm.Sarat sub nr.90159/29.12.2022, respectiv nr.90176/29.12.2022;

-adresa nr.584/04.01.2023 a Administratiei Judetene a Finantelor Publice Buzau-Activitatea de Trezorerie si Contabilitate Publica, inregistrata la sediul Primariei Municipiului Rm.Sarat sub nr.888/06.01.2023;

-adresa nr.2366/11.01.2023 a Administratiei Judetene a Finantelor Publice Buzau-Activitatea de Trezorerie si Contabilitate Publica, inregistrata la sediul Primariei Municipiului Rm.Sarat sub nr.2024/11.01.2023;

-adresa nr.62/06.01.2023 a Consiliului Judetean Buzau, inregistrata la sediul Primariei Municipiului Rm.Sarat sub nr.895/06.01.2023;

*Luand in considerare urmatoarele precizari:*

Cheltuielile pe destinatii, actiuni, programe si proiecte s-au realizat in concordanta cu atributiile institutiilor si au fost fundamentate, dimensionate si repartizate in stransa corelare cu posibilitatile reale de realizare a veniturilor estimate.

Viziunea privind programele de investitii este coerenta cu necesitatile actuale si cu angajamentele asteptate de catre cetateni de la municipalitate.

Proiectul de buget propus poate fi ajustat pe parcursul procesului bugetar 2023 prin rectificari, cu modificarile cerute de evolutia situatiei macroeconomice care poate afecta gradul de incasare al veniturilor, precum si in functie de modificarile aparute in derularea proiectelor propuse a fi realizate.

Avand in vedere toate aceste aspecte, luand in considerare prevederile art.39, alin.(1) – alin.(6) din Legea nr.273/2006 privind finantele publice locale, actualizata, coroborat cu procesul-verbal 4345/19.01.2023 privind constatarea faptului ca nu s-au depus contestatii la proiectul de hotarare privind aprobarea bugetului local de venituri si cheltuieli al Municipiului Rm.Sarat pe anul 2023 (in proiect conform art.39, alin.(1) – alin.(6) din Legea nr.273/2006 privind finantele publice locale, actualizata), proiect adus la cunostinta locuitorilor unitatii administrativ –teritoriale Municipiul Rm.Sarat prin anuntul nr.447/04.01.2023 (anunt afisat pe site-ul Primariei Municipiului Rm.Sarat, la sediul Primariei Municipiului Rm.Sarat si publicat in presa locala), propun aprobarii autoritatii deliberative proiectul bugetului local de venituri si cheltuieli al Municipiului Rm.Sarat pe anul 2023, in forma prezentata.

**ORDONATOR PRINCIPAL DE CREDITE,  
PRIMAR,**

**CIRJAN SORIN-VALENTIN**





# ROMÂNIA

## MUNICIPIUL RÂMNICU SĂRAT



Str. N.Bălcescu nr. 1, Râmnicu-Sărat, Tel: 0238.561946; Fax: 0238.561947  
Web: [www.primariermsarat.ro](http://www.primariermsarat.ro) E-mail: [primarie\\_rmsarat@primariermsarat.ro](mailto:primarie_rmsarat@primariermsarat.ro)  
Nr. înregistrare ANSPDCP: 20680

Nr. 4942 /25.01.2023

### PROCES-VERBAL

**privind aducerea la cunostinta publica a proiectului bugetului local de venituri si cheltuieli al Municipiului Râmnicu Sărat pe anul 2023 (in proiect – conform art. 39, alin. (1) – alin. (6) din Legea nr. 273/2006 – privind finanțele publice locale, actualizată), dupa expirarea termenului de depunere contestatii**

Avand in vedere:

- prevederile art. 39 alin (3)-(6) din Legea nr. 273/2006 – privind finantele publice locale, cu modificarile si completarile ulterioare, conform carora pe baza veniturilor proprii si a sumelor repartizate potrivit alin. (2), ordonatorii principali de credite, in termen de 15 zile de la publicarea legii bugetului de stat in Monitorul Oficial al Romaniei, Partea I, definitiveaza proiectul bugetului local, care se publica in presa locala sau se afiseaza la sediul unitatii administrativ-teritoriale. Locuitorii unitatii administrativ-teritoriale pot depune contestatii privind proiectul de buget in termen de 15 zile de la data publicarii sau afisarii acestuia;
- faptul ca proiectele de buget prevazute la art.1, alin.(2) din Legea nr. 273/2006 – privind finantele publice locale, cu modificarile si completarile ulterioare, se aproba de autoritatile deliberative in termen de maximum 45 de zile de la data publicarii legii bugetului de stat in Monitorul Oficial al Romaniei, Partea I;
- faptul ca, in termen de 15 zile calendaristice de la data afisarii anuntului, locuitorii Municipiului Ramnicu Sarat au prerogativa legala de a formula contestatie fata de mentiunile Proiectului de hotarare privind aprobarea bugetului local de venituri si cheltuieli al Municipiului Ramnicu Sarat pe anul 2023 (in proiect – conform art. 39, alin. (1) – alin. (6) din Legea nr. 273/2006 – privind finantele publice locale, actualizata);
- anuntul proiectului de hotarare privind aprobarea bugetului local de venituri si cheltuieli al Municipiului Rm.sarat pe anul 2023 (in proiect – conform art. 39, alin. (1) – alin. (6) din Legea nr. 273/2006 – privind finanțele publice locale, actualizată), înregistrat sub nr.447/04.01.2023;
- termenul limita pana la care locuitorii unitatii administrativ-teritoriale puteau depune contestatie fata de cele mentionate, respectiv pana la data de 19.01.2023;

Raportat la cele expuse, aducem la cunostinta aspectul conform caruia pana la termenul limita impus, nu au fost depuse contestatii de catre locuitorii Municipiului Rm.Sarat fata de Proiectul de hotarare privind aprobarea bugetului local de venituri si cheltuieli al Municipiului Rm.Sarat pe anul 2023 (in proiect – conform art. 39, alin. (1) – alin. (6) din Legea nr. 273/2006 – privind finanțele publice locale, actualizată).

Totodata, invederam faptul ca Primarul Municipiului Rm.Sarat prin compartimentele de specialitate a propus completarea listei obiectivelor de investitii, propunere analizata de catre Serviciul Buget-Contabilitate din cadrul aparatului de specialitate al Primarului Municipiului Rm.Sarat si a inserat in raportul de specialitate nr. 4936/25.01.2023 aceste propuneri, raport insotit de Anexele nr.1, 2 si 3 si documentele suport la acestea, pe care le afisam impreuna cu prezentul proces-verbal.

De asemeni, precizam faptul ca de la data anuntului inregistrat sub nr.447/04.01.2023 s-au primit urmatoarele adrese:

-adresa nr.584/04.01.2023 a Administratiei Judetene a Finantelor Publice Buzau-Activitatea de Trezorerie si Contabilitate Publica, inregistrata la sediul Primariei Municipiului Rm.Sarat sub nr.888/06.01.2023;

-adresa nr.2366/11.01.2023 a Administratiei Judetene a Finantelor Publice Buzau-Activitatea de Trezorerie si Contabilitate Publica, inregistrata la sediul Primariei Municipiului Rm.Sarat sub nr.2024/11.01.2023;

-adresa nr.62/06.01.2023 a Consiliului Judetean Buzau, inregistrata la sediul Primariei Municipiului Rm.Sarat sub nr.895/06.01.2023.

**PRIMAR,  
CÎRJAN SORIN VALENTIN**







# ROMÂNIA

## MUNICIPIUL RÂMNICU SĂRAT



Str. N.Bălcescu nr. 1, Râmnicu-Sărat, Tel: 0238.561946; Fax: 0238.561947  
Web: [www.primariermsarat.ro](http://www.primariermsarat.ro) E-mail: [primarie\\_rmsarat@primariermsarat.ro](mailto:primarie_rmsarat@primariermsarat.ro)  
Nr. înregistrare ANSPDCP: 20680

Directia economica  
Serviciul Buget-Contabilitate  
Nr.4936/25.01.2023



Aprobat,  
Primar,  
Cirjan Sorin Valentin

### RAPORT DE SPECIALITATE

privind completarea si modificarea Proiectului bugetului local de venituri si cheltuieli al Municipiului Rm. Sarat pe anul 2023 si a Listei obiectivelor investitii adus la cunostinta publica prin anuntul nr. 447/04.01.2023

Avand in vedere:

- adresa nr. 62/06.01.2023 transmisa de catre Consiliul Judetean Buzau si inregistrata la Primaria Municipiului Rm. Sarat cu nr. 895/06.01.2023;
- adresa nr. 2366/11.01.2023 si inregistrata la Primaria Municipiului Rm. Sarat cu nr. 2024/11.01.2023;
- adresa nr. 4567/19.01.2023 intocmita de catre Compartimentul Investitii prin Sava Virgil-consilier superior in cadrul aparatului de specialitate al primarului Municipiului Rm. Sarat;
- adresele nr. 929/06.01.2023, 2614/13.01.2023 precum si referatele nr. 4504/19.01.2023, 4418/19.01.2023, 925/06.01.2023, 927/06.01.2023, 931/06.01.2023, 933/06.01.2023, 962/06.01.2023, 964/06.01.2023 intocmite de catre Compartimentul Monitorizarea si Indrumarea Unitatilor de Invatamant prin Dinu Adrian- consilier in cadrul aparatului de specialitate al primarului Municipiului Rm. Sarat;
- adresa nr. 85/12.01.2023, transmisa de catre Liceul Tehnologic Victor Frunza si inregistrata la Primaria Municipiului Rm. Sarat cu nr. 2172/12.01.2023;
- adresa nr. 4028/18.01.2023 a Biroului Programe cu Finantare Externa, Investitii si Achizitii Publice al Primariei Municipiului Rm. Sarat;
- adresa nr. 765/17.01.2023 a Spitalului Municipal Rm. Sarat, inregistrata la Primaria Municipiului Rm. Sarat cu nr. 3832/17.01.2023;
- adresa nr. 222/16.01.2023 transmisa de catre IIP „Piete, Târguri si Oboare” Rm. Sarat, inregistrata la Primaria Municipiului Rm. Sarat cu nr. 2935/16.0.2023;
- adresa nr. 344/13.01.2023, transmisa de catre Directia de Asistenta Sociala Rm. Sarat si inregistrata la Primaria Municipiului Rm. Sarat cu nr. 2776/13.01.2023;
- adresa nr. 244/13.01.2023 completata de adresa nr. 328/19.01.2023, transmise de catre Administratia Domeniului Public Municipiul Rm. Sarat si inregistrate la Primaria Municipiului Rm. Sarat cu nr. 2618/13.01.2023, respectiv 4598/19.01.2023;

-adresa nr. 3/09.01.2023 transmisa de catre Centrul Cultural „Florica Cristoforeanu „ Rm. Sarat, inregistrata la Primaria Municipiului Rm. Sarat cu nr. 1490/10.01.2023;

-adresa nr. 132/30.12.2022 transmisa de catre Muzeul Municipal „Octavian Mosescu” si inregistrata la Primaria Municipiului Rm. Sarat cu nr.1491/10.01.2023;

-adresa nr. 2/09.01.2023 transmisa de catre Biblioteca Municipala „Corneliu Coposu” Rm. Sarat si inregistrata la Primaria Municipiului Rm. Sarat cu nr. 1493/10.01.2023;

-adresele nr. 836/06.01.2023, respectiv 833/06.01.2023, intocmite de catre Compartimentul Investitii prin Astefanoaie Viorel Marcel –consilier superior in cadrul aparatului de specialitate al primarului Municipiului Rm. Sarat;

Se modifica in mod corespunzator Anexele 1-3, astfel:

Pentru anul 2023 veniturile totale prognozate in bugetul local, insumeaza 355.670.650 lei, structurate conform Anexei nr. 1.

Pentru anul 2023 cheltuielile totale prevazute in bugetul local pe cele doua sectiuni, detaliate pe capitole, titluri si institutii, insumeaza 355.670.650 lei, structurate conform Anexei nr. 2.

Lista obiectivelor de investitii pe anul 2023, pe capitole de cheltuieli este detaliata in Anexa nr. 3.

Sef Serviciu Buget-Contabilitate,  
Ec. Tablet Anisoara

Intocmit,  
Ec. Manea Simona

## Primaria Municipiului Ramnicu Sarat

---

**From:** Consiliul judetean Buzau <consjudbuzau@gmail.com>  
**Sent:** 6 ianuarie 2023 10:48  
**To:** Primăria Râmnicu Sărat  
**Subject:** Alocare sume  
**Attachments:** Primăria Rm. Sărat.pdf

Vă rugăm confirmați primirea acestui mesaj.

--

This message has been scanned for viruses and dangerous content by **MailScanner**, and is believed to be clean.

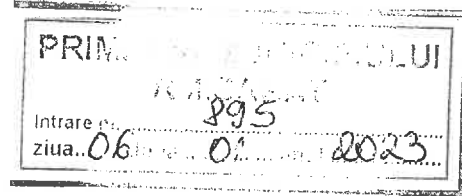



ROMANIA  
JUDEȚUL BUZĂU  
CONSILIUL JUDEȚEAN

Municipiu Buzău, Bd. Nicolae Bălcescu nr. 48, cod 120260  
Telefon +0040-238-414112 Fax +0040-238-725507

web: www.cjbuzau.ro

e-mail: cjbuzau@cjbuzau.ro



Nr.62/06.01.2023

CONSILIUL LOCAL RÂMNICU SĂRAT  
JUDEȚUL BUZĂU

În baza Hotărârii Consiliului Județean Buzău nr.1/06.01.2023, au fost repartizate următoarele sume:

- mii lei -

INDICATORI	COD	SUMA REPARTIZATĂ 2023	ESTIMĂRI		
			2024	2025	2026
a) fondul constituit la dispoziția consiliului județean pentru susținerea programelor de dezvoltare locală, pentru proiecte de infrastructură care necesită cofinanțare locală, precum și pentru cheltuielile de funcționare pe anul 2023	04.02.05	3.546	-	-	-
b) estimarea cotelor defalcate din <b>impozitul pe venit</b> pentru anii 2024-2026, pentru echilibrarea bugetelor locale pentru achitarea arieratelor, pentru susținerea programelor de dezvoltare locală și pentru susținerea proiectelor de infrastructură-cota de 20%	04.02.04	-	247	247	247
c) estimarea sumelor defalcate din <b>taxa pe valoarea adăugată</b> pentru anii 2024-2026, pentru echilibrarea bugetelor locale pentru achitarea arieratelor, pentru susținerea programelor de dezvoltare locală și pentru susținerea proiectelor de infrastructură-cota de 20%	11.02.06	-	984	938	700

PREȘEDINTE  
PETRE EMANOIL NEAGU





Adresa trimestrializare

De la: aurelia.dobranis.bz@anaf.ro

Către: primarie\_rmsarat@yahoo.com, anisoara.tabelt@yahoo.com; contabilitate@primariermsarat.ro

Data: miercuri, 11 ianuarie 2023, 15:28 EET

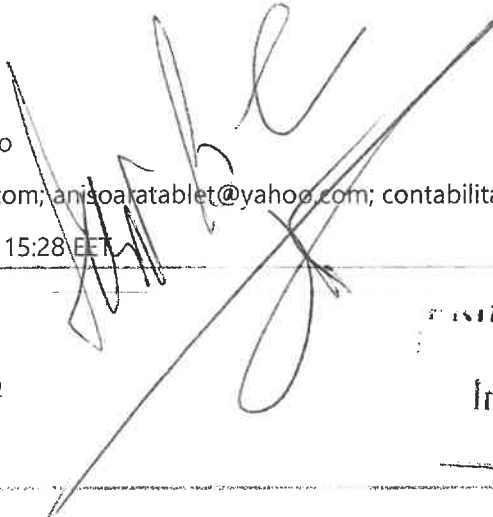

[https://europa.eu/taxedu/home\\_ro](https://europa.eu/taxedu/home_ro)



RM SARAT.pdf  
68.7kB

PRIMĂRIA MUNICIPIUL  
RM. SĂRAT  
Intrare nr. 2024.....  
11. ian. 01 anul 2023

?



**MINISTERUL FINANTELOR**  
**Agencia Națională de Administrare Fiscală**  
**Diracția Generală Regională a Finanțelor Publice Galați**  
**Administrația Județeană a Finanțelor Publice Buzău**  
**Activitatea de Trezorerie și Contabilitate Publică**  
**Nr. 2366/11.01.2023**



Diracția Generală Regională  
a Finanțelor Publice - Galați

Sorin Valentin CÎRJAN  
Primar, Orașul Râmnicu Sărat  
Orașul Râmnicu Sărat, Județul Buzău

**MUNICIPIUL**  
**RM. SĂRAT**  
Intrare nr. 2024  
11 lun 01 anu 2023

Stimate doamnă,

În baza adresei Ministerului Finanțelor nr.462037/05.01.2023 și a art. 50 din Legea privind finanțele publice locale nr.273/2006, cu modificările și completările ulterioare, vă comunicăm repartizarea pe trimestre a sumelor și cotelor defalcate din unele venituri ale bugetului de stat, alocate prin Legea bugetului de stat pe anul 2023, nr.368/2022, după cum urmează:

Mii lei

Nr. crt.	INDICATOR	Total an 2023, din care:	Trim. I 2023	Trim. II 2023	Trim. III 2023	Trim. IV 2023
1.	11.02.02 Sume defalcate din T.V.A. pentru finanțarea cheltuielilor descentralizate la nivelul comunelor, orașelor și municipiilor	13.359	3.499	3.499	3.236	3.125
2.	11.02.06 Sume defalcate din taxa pe valoarea adăugată pentru echilibrarea bugetelor locale	5.088	1.388	1.330	1.233	1.137
3.	04.02.04 Sume alocate din cote defalcate din impozitul pe venit pentru echilibrarea bugetelor locale	2.261	611	611	565	474
4.	04.02.05 Sume repartizate din Fondul la dispoziția Consiliului Județean	3.546	957	957	886	746

Cu stimă,  
Viorica POSEA  
Trezorier șef

*Handwritten signature*



Str. Constantin Garoflid, nr. 7, Buzău  
Tel : +40 238.720.570  
Fax : +40 238.721.877  
e-mail : [registratura.aifp.bz@anaf.ro](mailto:registratura.aifp.bz@anaf.ro)



# MINISTERUL FINANTELOR

Agencia Națională de Administrare Fiscală  
Direcția Generală Regională a Finanțelor Publice Galați  
Administrația Județeană a Finanțelor Publice Buzău  
Activitatea de Trezorerie și Contabilitate Publică  
Nr.584/04.01.2023



Direcția Generală Regională  
a Finanțelor Publice - Galați

Sorin Valentin CÎRJAN  
Primar, Municipiul Râmnicu Sărat  
Municipiul Râmnicu Sărat, Județul Buzău

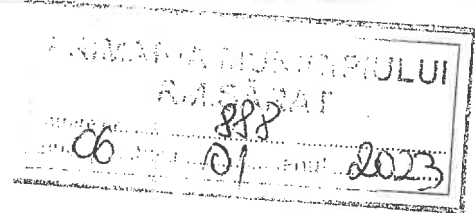

Stimate domnule,

În conformitate cu prevederile Legii bugetului de stat pe anul 2023, nr.368/2022 și a Deciziei nr.1/2023 emisă de șeful A.J.F.P. Buzău, vă comunicăm sumele defalcate din taxa pe valoarea adăugată după cum urmează:

Nr. crt.	INDICATOR	Mii lei			
		Program 2023	Estimări 2024	Estimări 2025	Estimări 2026
1.	Sume defalcate din T.V.A. pentru finanțarea cheltuielilor descentralizate la nivelul comunelor, orașelor și municipiilor - 11.02.02 din care:	3.918	3.918	3.918	3.918
1.1	Finanțarea stimulentei educaționale, sub formă de tichete sociale acordate copiilor din familii defavorizate în scopul stimulării participării în învățământul preșcolar	105	105	105	105
1.2	Finanțarea drepturilor copiilor cu cerințe educaționale speciale integrați în învățământul de masă	728	728	728	728
1.3	Finanțarea burselor elevilor din învățământul de masă	3.085	3.085	3.085	3.085

Cu stimă,

Viorica POSEA  
Trezorier șef

*VP*



Str. Constantin Garoflid, nr. 7, Buzău  
Tel : +40 238.720.570  
Fax : +40 238.721.877  
e-mail : [registratura.ajfp.bz@anaf.ro](mailto:registratura.ajfp.bz@anaf.ro)

Yahoo Mail - Sume buget 2023  
Sume buget 2023

<https://mail.yahoo.com/d/folders/1/messages/AJAez0E91p4nY611>

De la: aurelia.dobranis.bz@anaf.ro

Către: primarie\_rmsarat@yahoo.com; anisoaratablet@yahoo.com; contabilitate@primariermsarat.ro

Data: joi, 29 decembrie 2022, 09:58 EET

*Handwritten signature*

[https://europa.eu/taxedu/home\\_ro](https://europa.eu/taxedu/home_ro)



rm sarat.pdf  
92.1kB







## MINISTERUL FINANTELOR

Agencia Națională de Administrare Fiscală  
Direcția Generală Regională a Finanțelor Publice Galați  
Administrația Județeană a Finanțelor Publice Buzău  
Activitatea de Trezorerie și Contabilitate Publică  
Nr.125.987/28.12.2022



Direcția Generală Regională  
a Finanțelor Publice - Galați

Sorin Valentin CÎRJAN  
Primar, Municipiul Râmnicu Sărat  
Municipiul Râmnicu Sărat, Județul Buzău

Stimate domnule,

În conformitate cu prevederile Legii bugetului de stat pe anul 2023, nr.368/2022 și ale art.39 alin(2) din Legea privind finanțele publice locale, nr.273/2006, cu modificările și completările ulterioare, vă comunicăm sumele și cotele defalcate din unele venituri ale bugetului de stat după cum urmează:

Nr. crt.	INDICATOR	Program 2023	Mii lei		
			Estimări 2024	Estimări 2025	Estimări 2026
1.	Cote defalcate din impozitul pe venit(04.02.01)	23.701	24.454	24.454	24.454
2.	Sume alocate din cotele defalcate din impozitul pe venit pentru echilibrarea bugetelor locale (04.02.04)	2.261	579	558	558
3.	Sume defalcate din T.V.A. pentru echilibrarea bugetelor locale (11.02.06),din care:	5.088	999	766	613
3.1.	Sume defalcate din T.V.A. pentru echilibrarea bugetelor locale conform Anexei nr.7	5.088	999	766	613

Urmare prevederilor art. 50 din Legea nr.273/2006, cu modificările și completările ulterioare, referitoare la repartizarea pe trimestre a sumelor și cotelor defalcate din unele venituri ale bugetului de stat, vă rugăm să transmiteți propunerile dvs. de trimestrializare pentru anul 2023.

Cu stimă,  
Viorica POSEA  
Trezorier șef



Str. Constantin Garoflid, nr. 7, Buzău  
Tel : +40 238.720.570  
Fax : +40 238.721.877  
e-mail : [registratura.aifp.bz@anaf.ro](mailto:registratura.aifp.bz@anaf.ro)



# ROMÂNIA

## MUNICIPIUL RÂMNICU SĂRAT



Str. Nicolae Bălcescu nr. 1, Râmnicu Sărat, Tel: 0238.561946; Fax: 0238.561947  
Web: [www.primariermsarat.ro](http://www.primariermsarat.ro) E-mail: [primarie\\_rmsarat@primariermsarat.ro](mailto:primarie_rmsarat@primariermsarat.ro)  
Nr. înregistrare ANSPDCP: 20680

BIROUL MONITORIZAREA SI INDRUMAREA UNITATILOR DE INVATAMANT, A INTREPRINDERILOR PUBLICE, SERVICIILOR  
COMUNITARE DE UTILITATE PUBLICA

Nr.2614 din 13.01.2023



Către,

### Serviciul Financiar-Contabilitate

- Avand in vedere buna derulare a proiectelor de investitii finantate din bugetul local al Municipiului Ramnicu Sarat pentru unitati de invatamant si alte institutii de interes public ;
- Tinand cont ca la intocmirea listei obiectivelor de investitii pe anul 2023 - la capitolul 65.02 Invatamant alin.B) Lucrari noi de investitii, au existat erori materiale de editare a lucrarilor si care pot influenta negativ bunul mers al proiectelor in anul 2023,

justificat de faptul ca:

*Fiind vorba de aceleasi tipuri de lucrari cap.65.02 Invatamant alin.C)Alte lucrari de stitii, pozitia „UAT Municipiul Ramnicu Sarat –Construire imprejmuire si lucrari de amenajari exterioare Gradinita cu Program Normal nr.3 Municipiul Ramnicu Sarat” se redenumeste „UAT Municipiul Ramnicu Sarat –Reparatii imprejmuire si lucrari de amenajari exterioare Gradinita cu Program Normal Casuta Veseliei Municipiul Ramnicu Sarat” – suma bugetata 500.000 lei si,*

*Fiind vorba de un obiectiv in derulare din anul 2022 cap.65.02 Invatamant alin.A)Lucrari in continuare, se introduce pozitia „UAT Municipiul Ramnicu Sarat- Construire imprejmuire si lucrari de amenajari exterioare Gradinita cu Program Normal nr.3 Municipiul Ramnicu Sarat” –suma bugetata 450.000 lei*

va rog sa aprobati revizuirea titlurilor si sumelor alocate acestor proiecte

**Intocmit,**

**Compartiment Tehnic**

**Dinu Adrian**



# ROMÂNIA

## MUNICIPIUL RÂMNICU SĂRAT



Str. N.Bălcescu nr. 1, Râmnicu-Sărat, Tel: 0238.561946; Fax: 0238.561947  
Web: [www.primariermsarat.ro](http://www.primariermsarat.ro) E-mail: [primarie\\_rmsarat@primariermsarat.ro](mailto:primarie_rmsarat@primariermsarat.ro)  
Nr. înregistrare ANSPDCP: 20680

### COMPARTIMENT INVESTIȚII

Nr. 4567/19.01.2023

APROBAT,

Primar  
Cîrjan Sorin-Valentin



Către,  
DIRECȚIA ECONOMICĂ, SERVICIUL BUGET – CONTABILITATE

Spre știință: COMPARTIMENT ACHIZIȚII PUBLICE

Având în vedere:

- Necesitățile de investiții la nivelul Municipiului Râmnicu Sărat:

Propunem:

Introducerea în Lista obiectivelor de investiții pentru anul 2023 a următoarelor obiective de investiții:

Nr. crt.	Obiectiv	Achiziție	Valoarea estimată Lei fără TVA
1.	Lucrari de hidroizolatie la acoperis bloc ANL 1, str. Industriei, nr. 2 din Municipiul Rm. Sarat, judetul Buzau	Executie lucrari	82.000,00

2.	Reparatie acoperis bloc ANL 2, strada Industriei, nr. 4 din Municipiul Rm. Sarat, judetul Buzau	Executie lucrari	50.800,00
3.	” Lucrari de reparatii si renovare Bloc ANL 1, Str. Industriei, Nr. 2 din Municipiul Râmnicu Sărat , Judetul Buzau”	Executie lucrari	110.000,00
4.	„Lucrari de reparatii si renovare Bloc ANL 2, Str. Industriei, Nr. 4 din Municipiul Râmnicu Sărat , Judetul Buzau”	Executie lucrari	55.000,00

Întocmit:  
 Consilier superior,  
 Sava Virgil

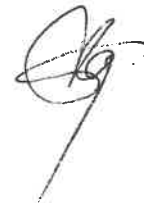





# ROMÂNIA

## MUNICIPIUL RÂMNICU SĂRAT



Str. Nicolae Bălcescu nr. 1, Râmnicu Sărat, Tel: 0238.561946; Fax: 0238.561947  
Web: [www.primariersarat.ro](http://www.primariersarat.ro) E-mail: [primarie\\_rmsarat@primariersarat.ro](mailto:primarie_rmsarat@primariersarat.ro)  
Nr. înregistrare ANSPDCP: 20680

BIROUL MONITORIZAREA SI INDRUMAREA UNITATILOR DE INVATAMANT, A INTREPRINDERILOR PUBLICE, SERVICIILOR  
COMUNITARE DE UTILITATE PUBLICA

Nr.929 din 06.01.2023

APROB,

PRIMAR

CIRJAN SORIN



Către,

### Serviciul Financiar-Contabilitate Compartiment Achizitii Publice

- Avand in vedere buna derulare a proiectelor de investitii finantate din bugetul local al Municipiului Ramnicu Sarat pentru unitati de invatamant si alte institutii de interes public ;
  - Tinand cont ca la intocmirea listei obiectivelor de investitii pe anul 2022 - la capitolul 65.02 Invatamant alin.B) Lucrari noi de investitii, au existat erori de estimare si conceptie a lucrarilor materiale si care pot influenta negativ bunul mers al proiectelor in anul 2023,
- justificat de faptul ca:

*Fiind vorba de acelasi obiectiv si aceeasi destinatie, pozitia „UAT Municipiul Ramnicu Sarat -Renovarea energetica a cladirii cantina a Liceului Tehnologic Victor Frunza” se redenumeste „UAT Municipiul Ramnicu Sarat - Reabilitarea cladirii cantina a Liceului Tehnologic Victor Frunza” si,*

*Fiind vorba de acelasi obiectiv si aceeasi destinatie, pozitia „UAT Municipiul Ramnicu Sarat Renovarea energetica a cladirii camin a Liceului Tehnologic Victor Frunza” se redenumeste „UAT Municipiul Ramnicu Sarat -Reabilitarea cladirii camin a Liceului Tehnologic Victor Frunza”*  
va rog sa aprobati revizuirea titlurilor acestor proiecte in documentele administrative.

**Intocmit,**

**Compartiment Tehnic**

**Dinu Adrian**



# ROMÂNIA



CERT SYSTEMS  
**AMG-O.C.**  
0930400567-SR EN ISO 9001:2015

## MUNICIPIUL RÂMNICU SĂRAT

Str. Nicolae Bălcescu nr. 1, Râmnicu Sărat, Tel: 0238.561946; Fax: 0238.561947

Web: [www.primariersarat.ro](http://www.primariersarat.ro) E-mail: [primarie\\_rmsarat@primariersarat.ro](mailto:primarie_rmsarat@primariersarat.ro)

Nr. înregistrare ANSPDCP: 20680

COMPARTIMENT MONITORIZAREA SI INDRUMAREA UNITATILOR DE INVATAMANT

Nr. 4504/19.01.2023

AVIZAT,

Director Economic  
Tăbuleț Anişoara

APROBAT,



### REFERAT DE NECESITATE – PRODUSE

pentru elaborarea programului anual de achiziții publice pentru anul 2023

**I. Informații privind solicitantul:**

Compartimentul: Monitorizarea si Indrumarea Unitatilor de Invatamant

**II. Adresă beneficiar**

PRIMĂRIA MUNICIPIULUI RÂMNICU SĂRAT, Nicolae Bălcescu, nr. 1, Camera 13.

**III. Persoana responsabilă privind conformitatea bunurilor livrate:** Dinu Adrian-consilier Gr.I A

**IV. Tip Produse**

Birotică/papetărie

Feronerie/Electrice/Sanitare

Materiale curățenie/protecția muncii

Echipamente IT

Altele:

Tonere

Echipamente

Mobilier

Materiale consumabile

Produs SISTEM DE DETECTIE FUM SI ALARMARE INCENDIU LA SCOALA GIMNAZIALA NR 1 LOCAL 3, STR.AMURGULUI NR.14, MUNICIPIUL RAMNICU SARAT, JUDETUL BUZAU.

cod CPV 31642000-8 –Aparate de detectie electronica

**V. Informare cu privire la fondurile alocate/Sursa de finanțare:**

Buget local

Fonduri europene \_ \_ (precizati programul si linia de finantare)

Buget de stat (programe finantate de la bugetul de stat) \_ \_ (precizati programul si linia de finantare)

Altele (ex. Sponsorizari,parteneriat public privat etc) \_ \_

Poziția bugetară/Articolul de cheltuială bugetară:

Capitol \_\_\_\_\_, aliniat \_\_\_\_\_

**VI. Informații pentru elaborarea strategiei anuale de achiziție publică și strategiei de contractare:**

1.Stabilirea necesitatii:

Menționăm că acest produs este necesar pentru satisfacerea următoarelor nevoi:

2. Precizați dacă achiziția în cauză contribuie la îndeplinirea obiectivelor comunicate la nivelul sectorului administrației publice în care activați:

3. Precizați obiectivul din Strategia locală/regională/națională de dezvoltare la a cărei realizare contribuie contractul de achiziție publică/contractul sectorial/acordul cadru respectiv:

*Nota: Punctele 2 și 3 nu se vor completa în cazul în care produsele solicitate sunt necesare funcționării și desfășurării activităților curente.*

#### VII. Solicitarea:

Având în vedere nevoile identificate mai sus vă rugăm să aprobați procurarea următoarelor produse:

Nr. Crt	Denumire produs	U.M.	Cant	Preț unitar estimat lei fără TVA	Valoare estimată lei fără TVA	Specificații tehnice
1	Proiectare și execuție Sistem de detecție fum și alarmare incendiu –Școala Gimnaziala nr 1 Local 3	buc	1	42016.81	42016.81	Conf Caiet sarcini
TOTAL fără TVA					42016.81	
TOTAL cu TVA					50000,00	

VIII. Cod CPV: 39715210-2 Echipamente de detecție

IX. Data la care se dorește să înceapă livrarea produselor, perioada de timp pentru care trebuie asigurată livrarea produselor:

01.02.2022

X. Se solicită finalizarea prin:

- contract de achiziție publică de produse  
 factură (în funcție de valoare și complexitate)

XI. Precizați procentual care este cuantumul garanției de buna execuție solicitată și durata pentru care se solicită garanția și argumentați:

*(În cazul în care se solicită garanție de bună execuție va rugăm să specificați toate modalitățile de constituire a garanției după cum urmează:*

- 1. Garanția de bună execuție se constituie prin virament bancar sau printr-un instrument de garantare emis de o instituție de credit din România sau din alt stat sau de o societate de asigurări, în condițiile legii, și devine anexă la contract.*
- 2. Garanția de bună execuție se poate constitui prin rețineri succesive din sumele datorate Prestatorului pentru facturi parțiale. În acest caz executantul are obligația de a deschide la Trezoreria Statului un cont de disponibil distinct și pus la dispoziția Achizitorului.*
- 3. Suma inițială care se va depune de către executant în contul de disponibil distinct astfel deschis nu trebuie să fie mai mică de 0,5% din Prețul Contractului fără TVA.)*

XII. Care sunt atestatele sau autorizațiile ce trebuie prezentate de furnizori pentru produse sau calificările celor care efectuează operațiunile de amplasare sau instalare:

- Autorizație ISU

Șef birou  
Sbirnea Julian

(nume, prenume, semnătura)

Întocmit:  
Dinu Adrian

(nume, prenume, semnătura)



# ROMÂNIA



CERT SYSTEMS  
**AMG-O.C.**  
0930400567-SR EN ISO 9001:2015

## MUNICIPIUL RÂMNICU SĂRAT

Str. Nicolae Bălcescu nr. 1, Râmnicu Sărat, Tel: 0238.561946; Fax: 0238.561947  
Web: [www.primariersarat.ro](http://www.primariersarat.ro) E-mail: [primarie\\_rmsarat@primariersarat.ro](mailto:primarie_rmsarat@primariersarat.ro)  
Nr. înregistrare ANSPDCP: 20680

COMPARTIMENT MONITORIZAREA SI INDRUMAREA UNITATILOR DE INVATAMANT  
Nr. 4418/19.01.2023

AVIZAT,

*S.L. Dum. B.C.*  
Director Economic,  
Tăbleț Anisoara

APROBAT,

Primar,  
Cărujan Sorin-Valentin

### REFERAT DE NECESITATE – SERVICII

pentru elaborarea programului anual de achiziții publice pentru anul 2023

**I. Informații privind solicitantul:**

Compartimentul: Monitorizarea si Indrumarea Unitatilor de Invatamant

**II. Adresă beneficiar**

PRIMĂRIA MUNICIPIULUI RÂMNICU SĂRAT, Nicolae Bălcescu, nr. 1, Camera 13.

**III. Persoana responsabilă privind conformitatea serviciilor prestate:** Dinu Adrian- Consilier gr.IA

**Tip lucrare:** *Lucrari de ignifugare cladiri unitati de invatamant din municipiul Ramnicu Sarat*

**IV. Informare cu privire la fondurile alocate/Sursa de finanțare:**

Buget local

Fonduri europene \_ \_ \_ (precizati programul si linia de finantare)

Buget de stat (programe finantate de la bugetul de stat) \_ \_ (precizati programul si linia de finantare)

Altele (ex. Sponsorizari, parteneriat public privat etc) \_ \_

Poziția bugetară/Articolul de cheltuială bugetară:

Capitol \_\_\_\_\_, aliniat \_\_\_\_\_

**V. Informații pentru elaborarea strategiei anuale de achiziție publică și strategiei de contractare:**

1. Stabilirea necesității:

Menționăm că acest serviciu este necesar pentru satisfacerea următoarelor nevoi:

2. Precizați dacă achiziția în cauză contribuie la îndeplinirea obiectivelor comunicate la nivelul sectorului administrației publice în care activați:

3. Precizați obiectivul din Strategia locală/regională/națională de dezvoltare la a cărei realizare contribuie contractul de achiziție publică/contractul sectorial/acordul cadru respectiv:

*Nota: Punctele 2 și 3 nu se vor completa în cazul în care produsele solicitate sunt necesare funcționării și desfășurării activităților curente.*



**VII. Solicitarea:**

Avand în vedere nevoile identificate mai sus vă rugăm să aprobați procurarea următoarelor servicii:

Nr. Crt	Denumire serviciu	U. M.	Cant	Preț unitar estimat lei fără TVA	Valoare estimată lei fără TVA	Specificații tehnice
1	<b>Lucrari de ignifugare cladiri unitatii de invatamant din municipiul Ramnicu Sarat</b>	buc	1	42016,81	42016,81	Conform caietului de sarcini
TOTAL fără TVA					42016,81	
TOTAL cu TVA					50000,00	

**VIII. Cod CPV: 745343100-4 Lucrari de ignifugare**

**IX.** Data la care se dorește să înceapă prestarea serviciilor, perioada de timp pentru care trebuie asigurată prestarea serviciilor: 01.02.2022

**X.** Se solicită finalizarea prin:

- contract de achiziție publică de produse  
 factură (în funcție de valoare și complexitate)

**XI.** Precizați procentual care este cuantumul garanției de buna execuție solicitată și durata pentru care se solicită garanția și argumentați:

– (în cazul în care se solicita garanție de bună execuție va rugăm să specificați toate modalitățile de constituire a garanției după cum urmează:

1. Garanția de bună execuție se constituie prin virament bancar sau printr-un instrument de garantare emis de o instituție de credit din România sau din alt stat sau de o societate de asigurări, în condițiile legii, și devine anexă la contract.

2. Garanția de bună execuție se poate constitui prin rețineri succesive din sumele datorate Prestatorului pentru facturi parțiale. În acest caz executantul are obligația de a deschide la Trezoreria Statului un cont de disponibil distinct și pus la dispoziția Achizitorului.

3. Suma inițială care se va depune de către executant în contul de disponibil distinct astfel deschis nu trebuie să fie mai mică de 0,5% din Prețul Contractului fără TVA.)

– În cazul achizițiilor de servicii de Proiectare, Audit energetic pentru clădiri, Dirigenție de șantier și Servicii de specialitate privind specialiștii atestați tehnico – profesional sau autorizați **AU OBLIGAȚIA DE A AVEA ÎNCHEIATĂ POLIȚA DE ASIGURARE DE RĂSPUNDERE PROFESIONALĂ** (precizați în referat solicitarea pentru polița de asigurare de răspundere civilă profesională) **ÎN CONFORMITATE CU LEGEA NR. 10 / 1995 REPUBLICATĂ ȘI INTRATĂ ÎN VIGOARE DE LA 11.12.2015**

~~**XII.** Care sunt atestatele sau autorizațiile ce trebuie prezentate de furnizori pentru produse sau calificările celor care efectuează operațiunile de amplasare sau instalare:~~

Șef birou  
Sbirnea Iulian

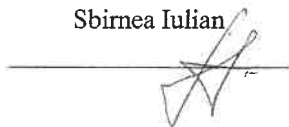

Întocmit:  
Dinu Adrian





# ROMÂNIA

## MUNICIPIUL RÂMNICU SĂRAT



Str. Nicolae Bălcescu nr. 1, Râmnicu Sărat, Tel: 0238.561946; Fax: 0238.561947  
Web: [www.primariermsarat.ro](http://www.primariermsarat.ro) E-mail: [primarie\\_rmsarat@primariermsarat.ro](mailto:primarie_rmsarat@primariermsarat.ro)  
Nr. înregistrare ANSPDCP: 20680

COMPARTIMENT MONITORIZAREA SI INDRUMAREA UNITATILOR DE INVATAMANT,  
INTREPRINDERILOR PUBLICE, SERVICIILOR COMUNITARE DE UTILITATI PUBLICE

Nr. 925 / 06.01.2023

AVIZAT

Serv. Buget- Contabilitate,  
Tăbleș Anișoara

APROBAT

Primar  
Cîrjan Sotiri-Valentin

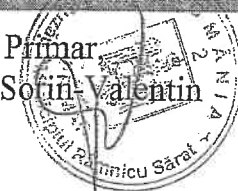

### REFERAT DE NECESITATE – SERVICII pentru elaborarea programului anual de achiziții publice pentru anul 2023

**I. Informații privind solicitantul:**

Compartimentul: Monitorizarea si Indrumarea Unitatilor-de Invatamant. Intreprinderilor Publice, Serviciilor Comunitare de Utilitati Publice

**II. Adresă beneficiar**

PRIMĂRIA MUNICIPIULUI RÂMNICU SĂRAT, Nicolae Bălcescu, nr. 1, Camera 13.

**III. Persoana responsabilă privind conformitatea serviciilor prestate: Dinu Adrian – Cons.Gr.IA**

Tip serviciu: Servicii de asistenta tehnica

Cpv 71356200-0 Servicii de asistenta tehnica

**IV. Informare cu privire la fondurile alocate/Sursa de finanțare:**

- Buget local  
 Fonduri europene \_\_ (precizați programul si linia de finantare)  
 Buget de stat (programe finantate de la bugetul de stat) \_\_ (precizați programul si linia de finantare)  
 Altele (ex. Sponsorizari,parteneriat public privat etc) \_\_  
 Poziția bugetară/Articolul de cheltuială bugetară:  
Capitol \_\_\_\_\_, aliniat \_\_\_\_\_

**V. Informații pentru elaborarea strategiei anuale de achiziție publică și strategiei de contractare:**

I.Stabilirea necesitatii:

Menționăm că acest serviciu este necesar pentru satisfacerea următoarelor nevoi:

2. Precizați dacă achiziția în cauză contribuie la îndeplinirea obiectivelor comunicate la nivelul sectorului administrației publice în care activați:

3. Precizați obiectivul din Strategia locală/regională/națională de dezvoltare la a cărui realizare contribuie contractul de achiziție publică/contractul sectorial/acordul cadru respectiv:

*Nota : Punctele 2 si 3 nu se vor completa în cazul în care produsele solicitate sunt necesare funcționarii și desfășurării activităților curente.*

**VII. Solicitarea:**

Avand în vedere nevoile identificate mai sus vă rugăm să aprobați procurarea următoarelor servicii:

Nr. Crt	Denumire serviciu	U. M.	Cant	Preț unitar estimat lei fără TVA	Valoare estimată lei fără TVA	Specificații tehnice
1	<i>Servicii de Asistența tehnică</i>	buc	1	50.000,00	50.000,00	Conform caiet sarcini
TOTAL fără TVA					50000,00	
TOTAL cu TVA					59500.00	

**VIII.** Cod CPV: 71620000-0 - Servicii de asistența tehnică

**IX.** Data la care se dorește să înceapă prestarea serviciilor, perioada de timp pentru care trebuie asigurată prestarea serviciilor: 01.02.2023

**X.** Se solicită finalizarea prin:

- contract de achiziție publică de produse  
 factură (în funcție de valoare și complexitate)

**XI.** Precizați procentual care este cuantumul garanției de buna execuție solicitată și durata pentru care se solicită garanția și argumentați:

*(în cazul în care se solicită garanție de buna execuție va rugăm să specificați toate modalitățile de constituire a garanției după cum urmează:*

1. *Garanția de bună execuție se constituie prin virament bancar sau printr-un instrument de garantare emis de o instituție de credit din România sau din alt stat sau de o societate de asigurări, în condițiile legii, și devine anexă la contract.*

2. *Garanția de bună execuție se poate constitui prin rețineri succesive din sumele datorate Prestatorului pentru facturi parțiale. În acest caz executantul are obligația de a deschide la Trezoreria Statului un cont de disponibil distinct și pus la dispoziția Achizitorului.*

3. *Suma inițială care se va depune de către executant în contul de disponibil distinct astfel deschis nu trebuie să fie mai mică de 0,5% din Prețul Contractului fără TVA.)*

*- În cazul achizițiilor de servicii de Proiectare, Audit energetic pentru clădiri, Dirigenție de șantier și Servicii de specialitate privind specialiștii atestați tehnico – profesional sau autorizați AU OBLIGAȚIA DE A AVEA ÎNCHEIATĂ POLIȚA DE ASIGURARE DE RĂSPUNDERE PROFESIONALĂ (precizați în referat solicitarea pentru polița de asigurare de răspundere civilă profesională) ÎN CONFORMITATE CU LEGEA NR. 10 / 1995 REPUBLICATĂ ȘI INTRATĂ ÎN VIGOARE DE LA 11.12.2015*

**XII.** Care sunt atestatele sau autorizațiile ce trebuiesc prezentate de furnizori pentru produse sau calificările celor care efectuează operațiunile de amplasare sau instalare:

Șef birou  
Sbirnea Julian

Întocmit:  
Dinu Adrian



# ROMÂNIA

## MUNICIPIUL RÂMNICU SĂRAT



Str. Nicolae Bălcescu nr. 1, Râmnicu Sărat, Tel: 0238.561946; Fax: 0238.561947  
Web: [www.primariermsarat.ro](http://www.primariermsarat.ro) E-mail: [primarie\\_rmsarat@primariermsarat.ro](mailto:primarie_rmsarat@primariermsarat.ro)  
Nr. înregistrare ANSPDCP: 20680

COMPARTIMENT MONITORIZAREA SI INDRUMAREA UNITATILOR DE INVATAMANT,  
INTREPRINDERILOR PUBLICE, SERVICIILOR COMUNITARE DE UTILITATI PUBLICE

Nr. 927 / 06.01.2023

AVIZAT,

Serv. Buget- Contabilitate,  
Tăbleț Anișpara

APROBAT,



REFERAT DE NECESITATE – SERVICII

pentru elaborarea programului anual de achiziții publice pentru anul 2023

**I. Informații privind solicitantul:**

Compartimentul: Monitorizarea si Indrumarea Unitatilor de Invatamant. Intreprinderilor Publice, Serviciilor Comunitare de Utilitati Publice

**II. Adresă beneficiar**

PRIMĂRIA MUNICIPIULUI RÂMNICU SĂRAT, Nicolae Bălcescu, nr. 1, Camera 13.

**III. Persoana responsabilă privind conformitatea serviciilor prestate: Dinu Adrian – Cons.Gr.IA**

Tip serviciu: Servicii de consultanta in eficienta energetica

Cpv 71314300-5- Servicii de consultanta in eficienta energetica

**IV. Informare cu privire la fondurile alocate/Sursa de finanțare:**

Buget local

Fonduri europene \_ \_ (precizati programul si linia de finantare)

Buget de stat (programe finantate de la bugetul de stat) \_ \_ (precizati programul si linia de finantare)

Altele (ex. Sponsorizari, parteneriat public privat etc) \_ \_

Poziția bugetară/Articolul de cheltuială bugetară:

Capitol \_\_\_\_\_, aliniat \_\_\_\_\_

**V. Informații pentru elaborarea strategiei anuale de achiziție publică și strategiei de contractare:**

1. Stabilirea necesității:

Menționăm că acest serviciu este necesar pentru satisfacerea următoarelor nevoi:

2. Precizati dacă achiziția în cauză contribuie la îndeplinirea obiectivelor comunicate la nivelul sectorului administrației publice în care activați:

3. Precizați obiectivul din Strategia locală/regională/națională de dezvoltare la a cărei realizare contribuie contractul de achiziție publică/contractul sectorial/acordul cadru respectiv:

Nota : Punctele 2 si 3 nu se vor completa în cazul în care produsele solicitate sunt necesare funcționarii și desfășurării activităților curente.

**VII. Solicitarea:**

Avand în vedere nevoile identificate mai sus vă rugăm să aprobați procurarea următoarelor servicii:

Nr. Crt	Denumire serviciu	U. M.	Cant	Preț unitar estimat lei fără TVA	Valoare estimată lei fără TVA	Specificații tehnice
1	<i>Servicii de consultant in eficienta energetica</i>	buc	1	109243.69	109243.69	Conform caiet sarcini
TOTAL fără TVA					109243.69	
TOTAL cu TVA					130000.00	

**VIII. Cod CPV: 71314300-5- Servicii de consultanta in eficienta energetica**

**IX.** Data la care se dorește să înceapă prestarea serviciilor, perioada de timp pentru care trebuie asigurată prestarea serviciilor: *01.02.2023*

**X.** Se solicită finalizarea prin:

- contract de achiziție publică de produse  
 factură (în funcție de valoare și complexitate)

**XI.** Precizați procentual care este cuantumul garanției de buna executie solicitată și durata pentru care se solicită garanția și argumentați:

– (în cazul în care se solicita garanție de bună execuție va rugăm să specificați toate modalitățile de constituire a garanției după cum urmează:

1. *Garanția de bună execuție se constituie prin virament bancar sau printr-un instrument de garantare emis de o instituție de credit din România sau din alt stat sau de o societate de asigurări, în condițiile legii, și devine anexă la contract.*
2. *Garanția de bună execuție se poate constitui prin rețineri succesive din sumele datorate Prestatorului pentru facturi parțiale. În acest caz executantul are obligația de a deschide la Trezoreria Statului un cont de disponibil distinct și pus la dispoziția Achizitorului.*
3. *Suma inițială care se va depune de către executant în contul de disponibil distinct astfel deschis nu trebuie să fie mai mică de 0,5% din Prețul Contractului fără TVA.)*

– *În cazul achizițiilor de servicii de Proiectare, Audit energetic pentru clădiri, Dirigenție de șantier și Servicii de specialitate privind specialiștii atestați tehnico – profesional sau autorizați AU OBLIGAȚIA DE A AVEA ÎNCHEIATĂ POLIȚA DE ASIGURARE DE RĂSPUNDERE PROFESIONALĂ (precizați în referat solicitarea pentru polița de asigurare de răspundere civilă profesională) ÎN CONFORMITATE CU LEGEA NR. 10 / 1995 REPUBLICATĂ ȘI INTRATĂ ÎN VIGOARE DE LA 11.12.2015*

**XII.** Care sunt atestatele sau autorizațiile ce trebuiesc prezentate de furnizori pentru produse sau calificările celor care efectuează operațiunile de amplasare sau instalare:

Șef birou  
Sbirnea Julian

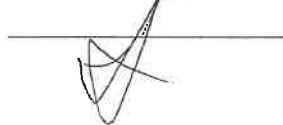

Intocmit:  
Dinu Adrian

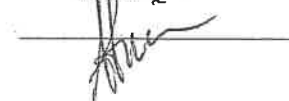



# ROMÂNIA

## MUNICIPIUL RÂMNICU SĂRAT



Str. Nicolae Bălcescu nr. 1, Râmnicu Sărat, Tel: 0238.561946; Fax: 0238.561947  
Web: [www.primariermsarat.ro](http://www.primariermsarat.ro) E-mail: [primarie\\_rmsarat@primariermsarat.ro](mailto:primarie_rmsarat@primariermsarat.ro)

Nr. înregistrare ANSPDCP: 20680

COMPARTIMENT MONITORIZAREA SI INDRUMAREA UNITATILOR DE INVATAMANT,  
INTREPRINDERILOR PUBLICE, SERVICIILOR COMUNITARE DE UTILITATI PUBLICE

Nr. 931 / 06.01.2023

AVIZAT

Serv. Buget- Contabilitate,  
Tăbleț Anisoara

APROBAT

Primar  
Cîrjan Sorin Valentin

### REFERAT DE NECESITATE – SERVICII

~~pentru elaborarea programului anual de achiziții publice pentru anul 2023~~

#### I. Informații privind solicitantul:

Compartimentul: Monitorizarea si Indrumarea Unitatilor de Invatamant. Intreprinderilor Publice, Serviciilor Comunitare de Utilitati Publice

#### II. Adresă beneficiar

PRIMĂRIA MUNICIPIULUI RÂMNICU SĂRAT, Nicolae Bălcescu, nr. 1, Camera 13.

#### III. Persoana responsabilă privind conformitatea serviciilor prestate: Dimu Adrian – Cons.Gr.IA

Tip serviciu: Servicii de asistenta tehnica

Cpv 72224000-1 Servicii de consultanta in gestionarea proiectelor

#### IV. Informare cu privire la fondurile alocate/Sursa de finanțare:

Buget local

Fonduri europene \_ \_ (precizati programul si linia de finantare)

Buget de stat (programe finantate de la bugetul de stat) \_ \_ (precizati programul si linia de finantare)

Altele (ex. Sponsorizari, parteneriat public privat etc) \_ \_

Poziția bugetară/Articolul de cheltuielă bugetară:

Capitol \_\_\_\_\_, aliniat \_\_\_\_\_

#### V. Informații pentru elaborarea strategiei anuale de achiziție publică și strategiei de contractare:

##### 1. Stabilirea necesității:

Menționăm că acest serviciu este necesar pentru satisfacerea următoarelor nevoi:

2. Precizati dacă achiziția în cauză contribuie la îndeplinirea obiectivelor comunicate la nivelul sectorului administrației publice în care activați:

3. Precizați obiectivul din Strategia locală/regională/națională de dezvoltare la a cărei realizare contribuie contractul de achiziție publică/contractul sectorial/acordul cadru respectiv:

*Nota : Punctele 2 si 3 nu se vor completa în cazul în care produsele solicitate sunt necesare funcționării și desfășurării activităților curente.*

**VII. Solicitarea:**

Avand în vedere nevoile identificate mai sus vă rugăm să aprobați procurarea următoarelor servicii:

Nr. Crt	Denumire serviciu	U. M.	Cant	Preț unitar estimat lei fără TVA	Valoare estimată lei fără TVA	Specificații tehnice
1	<i>Servicii de consultanta in managementul proiectelor "Instalare sisteme fotovoltaice pentru producerea de energie electrica in vederea acoperirii necesarului de consum pentru cladiri publice din Municipiul Ramnicu Sarat"</i>	buc	1	30.000,00	30.000,00	Conform caiet sarcini
TOTAL fără TVA					30000,00	
TOTAL cu TVA					35700.00	

**VIII.** Cod CPV: 72224000-1 - Servicii de consultanta in gestionarea proiectelor

**IX.** Data la care se dorește să înceapă prestarea serviciilor, perioada de timp pentru care trebuie asigurată prestarea serviciilor: 01.02.2023

**X.** Se solicită finalizarea prin:

- contract de achiziție publică de produse  
 factură (în funcție de valoare și complexitate)

**XI.** Precizați procentual care este cuantumul garanției de buna execuție solicitată și durata pentru care se solicită garanția și argumentați:

—  
 — *(în cazul în care se solicita garanție de bună execuție va rugăm să specificați toate modalitățile de constituire a garanției după cum urmează:*

1. *Garanția de bună execuție se constituie prin virament bancar sau printr-un instrument de garantare emis de o instituție de credit din România sau din alt stat sau de o societate de asigurări, în condițiile legii, și devine anexă la contract.*

2. *Garanția de bună execuție se poate constitui prin rețineri succesive din sumele datorate Prestatorului pentru facturi parțiale. În acest caz executantul are obligația de a deschide la Trezoreria Statului un cont de disponibil distinct și pus la dispoziția Achizitorului.*

3. *Suma inițială care se va depune de către executant în contul de disponibil distinct astfel deschis nu trebuie să fie mai mică de 0,5% din Prețul Contractului fără TVA.)*

— *În cazul achizițiilor de servicii de Proiectare, Audit energetic pentru clădiri, Dirigenție de șantier și Servicii de specialitate privind specialiștii atestați tehnico – profesional sau autorizați AU OBLIGAȚIA DE A AVEA ÎNCHELATĂ POLIȚA DE ASIGURARE DE RĂSPUNDERE PROFESIONALĂ (precizați în referat solicitarea pentru polița de asigurare de răspundere civilă profesională) ÎN CONFORMITATE CU LEGEA NR. 10 / 1995 REPUBLICATĂ ȘI INTRATĂ ÎN VIGOARE DE LA 11.12.2015*

**XII.** Care sunt atestatele sau autorizațiile ce trebuiesc prezentate de furnizori pentru produse sau calificările celor care efectuează operațiunile de amplasare sau instalare:

Șef birou  
Sbirnea Julian

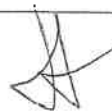

Întocmit:  
Dinu Adrian







# ROMÂNIA

## MUNICIPIUL RÂMNICU SĂRAT



Str. Nicolae Bălcescu nr. 1, Râmnicu Sărat, Tel: 0238.561946; Fax: 0238.561947  
Web: [www.primariermsarat.ro](http://www.primariermsarat.ro) E-mail: [primarie\\_rmsarat@primariermsarat.ro](mailto:primarie_rmsarat@primariermsarat.ro)  
Nr. înregistrare ANSPDCP: 20680

COMPARTIMENT MONITORIZAREA SI INDRUMAREA UNITATILOR DE INVATAMANT,  
INTREPRINDERILOR PUBLICE, SERVICIILOR COMUNITARE DE UTILITATI PUBLICE

Nr. 933 / 06.01.2023

AVIZAT,

Serv. Buget- Contabilitate,  
Tăbuleț Anișoara

APROBAT,

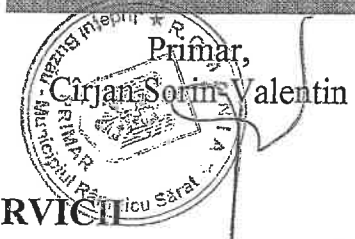

### REFERAT DE NECESITATE – SERVICII

pentru elaborarea programului anual de achiziții publice pentru anul 2023

**I. Informații privind solicitantul:**

Compartimentul: Monitorizarea si Indrumarea Unitatilor de Invatamant. Intreprinderilor Publice, Serviciilor Comunitare de Utilitati Publice

**II. Adresă beneficiar**

PRIMĂRIA MUNICIPIULUI RÂMNICU SĂRAT, Nicolae Bălcescu, nr. 1, Camera 13.

**III. Persoana responsabilă privind conformitatea serviciilor prestate:** Dinu Adrian – Cons.Gr.IA

Tip serviciu: *Servicii de asistenta tehnica*

Cpv 71319000-7. Servicii de expertiza

**IV. Informare cu privire la fondurile alocate/Sursa de finanțare:**

Buget local

Fonduri europene \_ \_ (precizati programul si linia de finantare)

Buget de stat (programe finantate de la bugetul de stat) \_ \_ (precizati programul si linia de finantare)

Altele (ex. Sponsorizari, parteneriat public privat etc) \_ \_

Poziția bugetară/Articolul de cheltuială bugetară:

Capitol \_\_\_\_\_, aliniat \_\_\_\_\_

**V. Informații pentru elaborarea strategiei anuale de achiziție publică și strategiei de contractare:**

1. Stabilirea necesității:

Menționăm că acest serviciu este necesar pentru satisfacerea următoarelor nevoi:

2. Precizați dacă achiziția în cauză contribuie la îndeplinirea obiectivelor comunicate la nivelul sectorului administrației publice în care activați:

3. Precizați obiectivul din Strategia locală/regională/națională de dezvoltare la a cărei realizare contribuie contractul de achiziție publică/contractul sectorial/acordul cadru respectiv:

*Nota: Funcțiile 2 și 3 nu se vor completa în cazul în care produsele solicitate sunt necesare funcționării și desfășurării activităților curente.*

**VII. Solicitarea:**

Avand în vedere nevoile identificate mai sus vă rugăm să aprobați procurarea următoarelor servicii:

Nr. Crt	Denumire serviciu	U. M.	Cant	Preț unitar estimat lei fără TVA	Valoare estimată lei fără TVA	Specificații tehnice
1	<i>Servicii de expertiza tehnica a cladirilor publice din Municipiul Ramnicu Sarat</i>	buc	1	30.000,00	30.000,00	Conform caiet sarcini
TOTAL fără TVA					30000,00	
TOTAL cu TVA					35700.00	

**VIII.** Cod CPV: 72224000-1 - Servicii de consultanta in gestionarea proiectelor

**IX.** Data la care se dorește să înceapă prestarea serviciilor, perioada de timp pentru care trebuie asigurată prestarea serviciilor: 01.02.2023

**X.** Se solicită finalizarea prin:

- contract de achiziție publică de produse  
 factură (în funcție de valoare și complexitate)

**XI.** Precizați procentual care este cuantumul garanției de buna executie solicitată si durata pentru care se solicită garanția și argumentați:

- (în cazul în care se solicita garanție de bună execuție va rugăm să specificați toate modalitățile de constituire a garanției după cum urmează:

1. Garanția de bună execuție se constituie prin virament bancar sau printr-un instrument de garantare emis de o instituție de credit din România sau din alt stat sau de o societate de asigurări, în condițiile legii, și devine anexă la contract.

2. Garanția de bună execuție se poate constitui prin rețineri succesive din sumele datorate Prestatorului pentru facturi parțiale. În acest caz executantul are obligația de a deschide la Trezoreria Statului un cont de disponibil distinct și pus la dispoziția Achizitorului.

3. Suma inițială care se va depune de către executant în contul de disponibil distinct astfel deschis nu trebuie să fie mai mică de 0,5% din Prețul Contractului fără TVA.)

- În cazul achizițiilor de servicii de Proiectare, Audit energetic pentru clădiri, Dirigenție de șantier și Servicii de specialitate privind specialiștii atestați tehnico – profesional sau autorizați AU OBLIGAȚIA DE A AVEA ÎNCHELATĂ POLIȚA DE ASIGURARE DE RĂSPUNDERE PROFESIONALĂ (precizați în referat solicitarea pentru polița de asigurare de răspundere civilă profesională) ÎN CONFORMITATE CU LEGEA NR. 10 / 1995 REPUBLICATĂ ȘI INTRATĂ ÎN VIGOARE DE LA 11.12.2015

**XII.** Care sunt atestatele sau autorizațiile ce trebuiesc prezentate de furnizori pentru produse sau calificările celor care efectuează operațiunile de amplasare sau instalare:

Șef birou  
Sbirnea Iulian



Întocmit:  
Dinu Adrian





# ROMÂNIA

## MUNICIPIUL RÂMNICU SĂRAT



Str. Nicolae Bălcescu nr. 1, Râmnicu Sărat, Tel: 0238.561946; Fax: 0238.561947

Web: www.primariermsarat.ro E-mail: primarie\_rmsarat@primariermsarat.ro

Nr. înregistrare ANSPDCP: 20680

Compartimentul Unitatea Municipală pentru Monitorizarea Serviciilor Comunitare de Unități Publice  
Nr. 962/06.01.2023

AVIZAT

Șef Serviciu, Buget-Contabilitate  
Tablet Anișoara

APROBAT

Primar,  
Cîrjan Sorin Valentin



PROIECT PAMP 2023  
NR. 90311/30.12.2022  
GABRIEL GEORGE

### REFERAT DE NECESITATE – SERVICII

- I. **Informații privind solicitantul:**  
*Compartimentul: Unitatea Municipală pentru Monitorizarea Serviciilor Comunitare de Unități Publice*
- II. **Adresă beneficiar**  
*PRIMĂRIA MUNICIPIULUI RÂMNICU SĂRAT, Nicolae Bălcescu, nr. 1*
- III. **Persoana responsabilă privind conformitatea bunurilor livrate:**  
*Consilier superior Hinta Petruș*
- IV. **Tip serviciu:** Colectarea cadavrelor animalelor de pe domeniul public
- V. **Informare cu privire la fondurile alocate/Sursa de finanțare:**  
 Buget local  
 Fonduri europene (precizati programul și linia de finanțare)  
 Buget de stat (programe finanțate de la bugetul de stat - precizati programul și linia de finanțare)  
 Altele (ex. Sponsorizari, parteneriat public privat etc)
- VI. **Informații pentru elaborarea strategiei anuale de achiziție publică și strategiei de contractare:**  
1. Stabilirea necesității:  
Menționăm că acest serviciu este necesar pentru satisfacerea următoarelor nevoi:
  - Menționăm că acest serviciu este necesar pentru soluționarea unor situații neplăcute care apar pe domeniul public datorită cadavrelor de animale urmare lovirii acestora de către mașini sau din alte cauze.2. Precizati dacă achiziția în cauză contribuie la îndeplinirea obiectivelor comunicate la nivelul sectorului administrației publice în care activați:  
3. Precizati obiectivul din Strategia locală/regională/națională de dezvoltare la a cărei realizare contribuie contractul de achiziție publică/contractul sectorial/acordul cadru respectiv:

Nota . Functiile 2 si 3 nu se vor completa în cazul în care produsele solicitate sunt necesare funcționării și desfășurării activităților curente.

**VII. Solicitarea:**

Având în vedere nevoile identificate mai sus vă rugăm să aprobați procurarea următoarelor servicii:

Nr. Crt.	Denumire produs	U.M.	Cant.	Preț estimat lei fără TVA	Valoare estimată lei fără TVA	Specificații tehnice
12	Serviciu de "Colectarea cadavrelor animalelor de pe domeniul public"	kg	1.000,00	20,00	20.000,00	
<b>TOTAL fără TVA</b>					<b>20.000,00</b>	
<b>TOTAL cu TVA</b>					<b>23.800,00</b>	

**VIII.** Cod CPV: 90524300-9 Servicii de înlăturare a deșeurilor biologice

**IX.** Data la care se dorește să înceapă prestarea serviciilor, perioada de timp pentru care trebuie asigurată prestarea serviciilor: **anul 2023**

**X.** Se solicită finalizarea prin:  
 contract de achiziție publică de produse  
 factură (în funcție de valoare și complexitate)

**XI.** Precizați procentual care este cuantumul garanției de buna execuție solicitată și durata pentru care se solicită garanția și argumentați:

- **Conform legislației în vigoare**

(în cazul în care se solicita garanție de bună execuție va rugăm să specificați toate modalitățile de constituire a garanției după cum urmează:

1. Garanția de bună execuție se constituie prin virament bancar sau printr-un instrument de garantare emis de o instituție de credit din România sau din alt stat sau de o societate de asigurări, în condițiile legii, și devine anexă la contract.
  2. Garanția de bună execuție se poate constitui prin rețineri succesive din sumele datorate Prestatorului pentru facturi parțiale. În acest caz executantul are obligația de a deschide la Trezoreria Statului un cont de disponibil distinct și pus la dispoziția Achizitorului.
  3. Suma inițială care se va depune de către executant în contul de disponibil distinct astfel deschis nu trebuie să fie mai mică de 0,5% din Prețul Contractului fără TVA.)
- În cazul achizițiilor de servicii de Proiectare, Audit energetic pentru clădiri, Dirigenție de șantier și Servicii de specialitate privind specialiștii atestați tehnico – profesional sau autorizați AU OBLIGAȚIA DE A AVEA ÎNCHEIATĂ POLIȚA DE ASIGURARE DE RĂSPUNDERE PROFESIONALĂ (precizați în referat solicitarea pentru polița de asigurare de răspundere civilă profesională) ÎN CONFORMITATE CU LEGEA NR. 10 / 1995 REPUBLICATĂ ȘI INTRATĂ ÎN VIGOARE DE LA 11.12.2015

**XII.** Care sunt atestatele sau autorizațiile ce trebuiesc prezentate de furnizorii serviciilor:

Întocmit:

Compartimentul Unitatea Municipală pentru Monitorizarea Serviciilor Comunitare de Unități Publice

Consilier superior,  
Hinta Petruș





# ROMÂNIA

## MUNICIPIUL RÂMNICU SĂRAT



Str. Nicolae Bălcescu nr. 1, Râmnicu Sărat, Tel: 0238.561946; Fax: 0238.561947  
Web: [www.primariemsarat.ro](http://www.primariemsarat.ro) E-mail: [primarie\\_rmsarat@primariemsarat.ro](mailto:primarie_rmsarat@primariemsarat.ro)

Nr. înregistrare ANSPDCP: 20680

COMPARTIMENT MONITORIZAREA SI INDRUMAREA UNITATILOR DE INVATAMANT,  
INTREPRINDERILOR PUBLICE, SERVICIILOR COMUNITARE DE UTILITATI PUBLICE

Nr. 964 / 06.01.2023

AVIZAT,

Serv. Buget- Contabilitate,  
Tăbuleț Anișoara

APROBAT,



### REFERAT DE NECESITATE – SERVICII

pentru elaborarea programului anual de achiziții publice pentru anul 2023

**I. Informații privind solicitantul:**

Compartimentul: Monitorizarea si Indrumarea Unitatilor de Invatamant, Intreprinderilor Publice, Serviciilor Comunitare de Utilitati Publice

**II. Adresă beneficiar**

PRIMĂRIA MUNICIPIULUI RÂMNICU SĂRAT, Nicolae Bălcescu, nr. 1, Camera 13.

**III. Persoana responsabilă privind conformitatea serviciilor prestate: Dinu Adrian – Cons.Gr.IA**

Tip serviciu: *Servicii de asistenta tehnica*

Cpv 90712100-2 Planificare de dezvoltare a mediului urban

**IV. Informare cu privire la fondurile alocate/Sursa de finanțare:**

Buget local

Fonduri europene - (precizati programul si linia de finantare)

Buget de stat (programe finantate de la bugetul de stat) \_ \_ (precizati programul si linia de finantare)

Altele (ex. Sponsorizari, parteneriat public privat etc) \_ \_

Poziția bugetară/Articolul de cheltuială bugetară:

Capitol \_\_\_\_\_, aliniat \_\_\_\_\_

**V. Informații pentru elaborarea strategiei anuale de achiziție publică și strategiei de contractare:**

1. Stabilirea necesității:

Menționăm că acest serviciu este necesar pentru satisfacerea următoarelor nevoi:

2. Precizati dacă achiziția în cauză contribuie la îndeplinirea obiectivelor comunicate la nivelul sectorului administrației publice în care activați:

3. Precizați obiectivul din Strategia locală/regională/națională de dezvoltare la a cărei realizare contribuie contractul de achiziție publică/contractul sectorial/acordul cadru respectiv:

*Nota: Funcțiile 2 și 3 nu se vor completa în cazul în care produsele solicitate sunt necesare funcționării și desfășurării activităților curente.*

**VII. Solicitarea:**

Avand în vedere nevoile identificate mai sus vă rugăm să aprobați procurarea următoarelor servicii:

Nr. Crt	Denumire serviciu	U. M.	Cant	Preț unitar estimat lei fără TVA	Valoare estimată lei fără TVA	Specificații tehnice
1	<i>Servicii de elaborare Plan de Mobilitate Urbana Durabila al Zonei urbane functionale Râmnicu Sarat in format GIS</i>	buc	1	270000,00	270.000,00	Conform caiet sarcini
TOTAL fără TVA					270000,00	
TOTAL cu TVA					321300.00	

**VIII.** Cod CPV: 90712100-2 Plan de dezvoltare a mediului urban

**IX.** Data la care se dorește să înceapă prestarea serviciilor, perioada de timp pentru care trebuie asigurată prestarea serviciilor: 01.02.2023

**X.** Se solicită finalizarea prin:

- contract de achiziție publică de produse  
 factură (în funcție de valoare și complexitate)

**XI.** Precizați procentual care este cuantumul garanției de buna executie solicitată și durata pentru care se solicită garanția și argumentați:

– (în cazul în care se solicita garanție de bună execuție va rugăm să specificați toate modalitățile de constituire a garanției după cum urmează:

1. *Garanția de bună execuție se constituie prin virament bancar sau printr-un instrument de garantare emis de o instituție de credit din România sau din alt stat sau de o societate de asigurări, în condițiile legii, și devine anexă la contract.*
2. *Garanția de bună execuție se poate constitui prin rețineri succesive din sumele datorate Prestatorului pentru facturi parțiale. În acest caz executantul are obligația de a deschide la Trezoreria Statului un cont de disponibil distinct și pus la dispoziția Achizitorului.*
3. *Suma inițială care se va depune de către executant în contul de disponibil distinct astfel deschis nu trebuie să fie mai mică de 0,5% din Prețul Contractului fără TVA.)*

– *În cazul achizițiilor de servicii de Proiectare, Audit energetic pentru clădiri, Dirigenție de șantier și Servicii de specialitate privind specialiștii atestați tehnico – profesionali sau autorizați AU OBLIGAȚIA DE A AVEA ÎNCHEIATĂ POLIȚA DE ASIGURARE DE RĂSPUNDERE PROFESIONALĂ (precizați în referat solicitarea pentru polița de asigurare de răspundere civilă profesională) ÎN CONFORMITATE CU LEGEA NR. 10 / 1995 REPUBLICATĂ ȘI INTRATĂ ÎN VIGOARE DE LA 11.12.2015*

**XII.** Care sunt atestatele sau autorizațiile ce trebuiesc prezentate de furnizori pentru produse sau calificările celor care efectuează operațiunile de amplasare sau instalare:

Șef birou  
Sbirnea Iulian

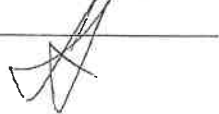

Întocmit:  
Dinu Adrian

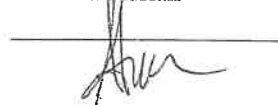



LICEUL TEHNOLOGIC "VICTOR FRUNZA"  
COD FISCAL 14207090  
RAMSARAT, BUZAU, STR. TOAMNEI, NR.4  
TELEFON: FAX 0 238 563 970  
[grupulscolariaindustrial@yahoo.com](mailto:grupulscolariaindustrial@yahoo.com)

Nr. 85 / 12.01.2023



APROB,  
PRIMAR,  
CORYAN SOREIN VALENTIN  
MUNICIPIUL RAMNICU SARAT  
DIRECTORUL EDUCATIEI

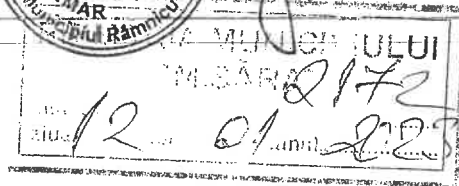

Către,

U.A.T. MUNICIPIUL RAMNICU SARAT

Prin prezenta vă rugăm să aprobați suplimentarea Bugetului de venituri și cheltuieli pentru anul 2023, în plus față de costul standard, din finanțarea complementara **cu suma de 70.000 lei pentru sursa A, art. 20.01.30 alte cheltuieli materiale, reprezentând:**

- Autorizare si evaluare ARACIP 60.000 lei
- Reparatii pentru autorizatii ISU 10.000 lei.

DIRECTOR,

Prof. dr. Nicolescu Gabriela Gianina

CONTABIL ȘEF,

Ec. Olteanu Luminița





# ROMÂNIA

## MUNICIPIUL RÂMNICU SĂRAT



Str. Nicolae Bălcescu nr. 1, Râmnicu Sărat, Tel: 0238.561946; Fax: 0238.561947

Web: [www.primariermsarat.ro](http://www.primariermsarat.ro), e-mail: [primarie\\_rmsarat@primariermsarat.ro](mailto:primarie_rmsarat@primariermsarat.ro)

Nr. înregistrare ANSPDCP: 20680

Nr. 4028/18.01.2023

APROBAT,

Primar  
Cirjan Sorin-Valentin

**Către: DIRECTIA ECONOMICĂ, SERVICIUL BUGET – CONTABILITATE**

**Referință: Lista de investiții**

**Având în vedere:**

- Necesitățile de investiții la nivelul Municipiului Râmnicu Sărat,

**Propunem:**

Introducerea în Lista obiectivelor de investiții pentru anul 2023 a următoarelor obiective:

- **Studiu de fezabilitate privind transformarea digitală a serviciului public parcuri la nivelul Municipiului Râmnicu Sărat:**

Valoare fără TVA (lei)	Valoare cu TVA (lei)
60.000,00	71.400,00

- **Smart Râmnicu Sărat - Strategia de Smart City a Municipiului Râmnicu Sărat 2023-2040:**

Valoare fără TVA (lei)	Valoare cu TVA (lei)
100.000,00	119.000,00

- **Aplicație software pentru dispozitive mobile în vederea gestiunii integrate a interacțiunii cu locuitorii Municipiului Râmnicu Sărat – Spatiul Digital Unic Ramnicu Sarat:**

Valoare fără TVA (lei)	Valoare cu TVA (lei)
240.000,00	285.600,00

➤ **PROIECT DE MOBILITATE URBANĂ DURABILĂ AL ZONEI URBANE FUNCȚIONALE RÂMNICU SĂRAT 2023 - 2040**

**Componente:**

- ✓ Autobuze și stații de încărcare care să fie utilizate pentru operare la nivelul arealului extins;
- ✓ E-ticketing pentru noile autobuze (integrat cu cel care va fi dezvoltat în proiectul finanțat prin POR 2014-2020);
- ✓ Stații intermodale pentru transportul public;
- ✓ Parcări de tip park & ride
- ✓ Stații de transport public smart;
- ✓ Modernizare/creare trotuare și alei pietonale (cu iluminat);

Valoare fără TVA (lei)	Valoare cu TVA (lei)
900.000,00	1.071.000,00

➤ **SISTEM INTEGRAT DE BARIERE ȘI ACCES – PIATA MUNICIPALĂ RAMNICU SARAT:**

Valoare fără TVA (lei)	Valoare cu TVA (lei)
450.000,00	535.500,00

➤ **"CREȘTEREA MOBILITĂȚII URBANE " - MUNICIPIUL RÂMNICU SĂRAT**

Valoare fără TVA (lei)	Valoare cu TVA (lei)
660.000,00	785.400,00

➤ **STRATEGIA DE TRANSFORMARE DIGITALĂ A MUNICIPIULUI RAMNICU SARAT**

Valoare fără TVA (lei)	Valoare cu TVA (lei)
100.000,00	119.000,00

➤ **STRATEGIA ENERGETICĂ A MUNICIPIULUI RAMNICU SARAT**

Valoare fără TVA (lei)	Valoare cu TVA (lei)
------------------------	----------------------

100.000,00	119.000,00
------------	------------

➤ **DEZVOLTARE INTEGRATĂ A MUNICIPIULUI RAMNICU SARAT PRIN REGENERARE URBANĂ, CONSERVAREA PATRIMONIULUI ȘI DEZVOLTAREA TURISMULUI**

Actiunea 6.1. POR 2021 - 2027 - Turism:

Valoare fără TVA (lei)	Valoare cu TVA (lei)
630.000,00	749.700,00

➤ **SUSȚINEREA INVESTIȚIILOR PENTRU DEZVOLTAREA INFRASTRUCTURII VERZI ÎN MUNICIPIUL RAMNICU SARAT, INCLUSIV PRIN VALORIFICAREA TERENURILOR PUBLICE NEUTILIZATE.**

Actiunea 2.4. POR-2021-2027 - Spatii verzi:

Valoare fără TVA (lei)	Valoare cu TVA (lei)
630.000,00	749.700,00

➤ **SOLUTII DE TIP SMART CITY PENTRU MUNICIPIUL RAMNICU SARAT**

Actiunea 1.4 Susținerea adoptării de soluții de tip SMART CITY la nivelul regiunii prin digitalizarea serviciilor publice într-un cadru integrat la nivel local și regional

Valoare fără TVA (lei)	Valoare cu TVA (lei)
310.000,00	368.900,00

➤ **ÎMBUNĂȚIREA EFICIENȚEI ENERGETICE A CLĂDIRILOR PUBLICE DIN MUNICIPIUL RAMNICU SARAT**

Actiunea 2.1 Îmbunătățirea eficienței energetice a clădirilor publice (inclusiv a celor cu statut de monument istoric) și a clădirilor rezidențiale

Valoare fără TVA (lei)	Valoare cu TVA (lei)
520.000,00	618.800,00

➤ **INSTALARE PANOURI FOTOVOLTAICE PENTRU INSITUTILE PUBLICE DIN MUNICIPIUL RAMNICU SARAT**

Valoare fără TVA (lei)	Valoare cu TVA (lei)
330.000,00	392.700,00





CONSILIUL LOCAL MUNICIPAL  
RAMNICU SARAT

SPITALUL MUNICIPAL RAMNICU SARAT  
Ramnicu Sarat, str.Nicolae Balcescu nr.2,  
judetul Buzau,  
tel/fax 0238562780,  
email: spitalrms@gmail.com



APROB,  
PRIMAR, **CARJAN SOREIN**  
MUNIICIPIULUI  
RM.SARAT 3832  
Ziua 17 Luna 01 Anul 2023



ISO 9001, ISO 14001, ISO 45001

Catre,

Primaria Municipiului Rm Sarat

SPITALUL MUNICIPAL RM. SĂRAT  
IESIRE Nr. 765  
Ziua 17 Luna 01 Anul 2023

Proiectul bugetului de venituri și cheltuieli a fost întocmit pe baza centralizării de către compartimentul financiar contabil a propunerilor prezentate de conducătorii secțiilor și compartimentelor din structura spitalului în raport cu obiectivele programate în anul 2023, având în vedere:

- estimarea veniturilor ce urmează a se realiza din activitatea de furnizare a serviciilor medicale, alte prestații și activități;
- cheltuielile necesare și prioritățile stabilite pentru activitatea de acordare a asistenței medicale și alte activități;
- realizarea echilibrului financiar între veniturile și cheltuielile cuprinse în proiectul de buget.

În capitolul de venituri se evidențiază totalul veniturilor în suma de **78.957,25 mii lei**, astfel:

- Venituri ce urmează a se realiza din activitatea de furnizare a serviciilor medicale în suma de **28.914,24 mii lei**;

La estimarea veniturilor din contractele încheiate cu casele de asigurari sociale de sanatate pentru furnizarea serviciilor medicale se luat în considerare;

- condițiile de contractare prevăzute anual prin Contractul-cadru privind condițiile acordării asistenței medicale în cadrul sistemului de asigurări sociale de sănătate, normele de aplicare ale acestuia, precum și celelalte reglementări în domeniu;
- numărul de servicii pe structură (spitalizare continuă, de zi etc.) estimat a se realiza și finanța;
- modalitatea de plată (DRG, plata pe caz externat, plata pe serviciu, plata pe zi de spitalizare, cronici, );
- inflația prognozată;
- analiza valorii serviciilor în anul curent față de anul precedent

- Venituri din contractele incheiate cu directiile de sanatate publica din sume alocate de la bugetul de stat suma de **495 mii lei** , din care **450 mii lei** –actiuni de sanatate si **55 mii lei** –program TBC;
- Alte venituri din prestari de servicii si alte activitati cu suma de **750 mii lei**;
- Subventii din bugetul Fondului national unic de asigurari sociale de Sanatate pentru acoperirea drepturilor salariale,, cu suma de **27.000 mii lei**, venituri ce urmeaza a se realiza in urma contractelor incheiate cu casele de asigurari de sanatate care se asigura din transferuri , reprezentand influente financiare determinate de cresterile salariale prevazute la art 38 alin. a) –c) din Legea 153/2017;
- Subventii din bugetele locale pentru finantarea cheltuielilor de capital din domeniul sanatatii cu suma de **10.092 mii lei**;suma reprezinta estimarea fondurilor ce vor fi repartizate de la Ministerul Sanatatii , cofinantarea de 10% din bugetul local, investitii estimate a fi finantate direct din bugetul local al UAT, pentru obiective de investitii cuprinse in lista pe anul 2023.
- Subventii din bugetele locale pentru finantarea cheltuielilor curente din domeniul sanatatii , cu suma de **1.102 mii lei**;suma reprezinta cheltuieli cu decontarea chiriei medicilor nou angajati , decontarea cheltuielilor cu transportul medicilor navetisti, stimulente financiare in limita a doua salarii minime pe economie acordate medicilor nou angajati , a celor care efectueaza garzi pe sectiile deficitare;Suma de **400 mii lei** este prevazuta pentru plati partiale catre furnizorii de gaze si energie electrica.
- Sume utilizate din excedentul anului precedent pentru efectuarea de cheltuieli **9.425,69 mii lei**;
- Sume primite de la UE **1.173,32 mii lei**

Pentru estimarea cheltuielilor s-au efectuat calcule in vederea stabilirii cheltuielilor de personal tinand cont de legislatia in vigoare( Legea 153/2017, HG 1035/2020,OUG 168/2022)si normativul de personal(OMS1224/2010), cu incadrarea in numarul de posturi aprobat si a cheltuielilor pentru bunuri si servicii potrivit planului anual de achizitii publice aprobat de manager si avizat de consiliul de administratie.

La fundamentarea cheltuielilor s-a mai avut în vedere următoarele:

- a) indicatorii fizici cu ajutorul cărora se poate aprecia efortul financiar (număr de salariați, număr de cazuri externate, număr de paturi, număr de zile de spitalizare etc.);
- b) evoluția cheltuielilor pe ultimii 3 ani, pentru a constata tendința de creștere sau de reducere a cheltuielilor;
- c) evaluarea cheltuielilor pe fiecare secție sau compartiment și a responsabilităților stabilite conducătorilor acestor structuri;
- d) normele și reglementările privind efectuarea cheltuielilor (alocații de hrană, salarii etc.);

Avand in vedere ca , Ministerul Sanatatii in vederea elaborarii proiectului de buget pe anul 2022 a programului de investitii a solicitat Directiei de Sanatate Publica lista cu necesarul de aparatura medicala solicitat de spitale , in baza propunerilor medicilor si pentru asigurarea unui act medical de calitate s-a intocmit lista cu obiectivele de investitii propuse a fi finantate din bugetul Ministerului Sanatatii . Mentionam ca pentru a fi finantate este necesar ca in conformitate cu art .198 din Legea 95/2006 confirmarea cofinantarii cu cel putin 10% din bugetul autoritatii publice locale.

#### VENITURI

Nr crt	Denumire indicator		Buget initial
	Venituri din contractele incheiate cu casele de asigurari sociale de sanatate	33.10.21	28.914.243
	Venituri din contractele incheiate cu directiile de sanatate publica din sumele alocate de la bugetul de stat	33.10.30	495.000
	Alte venituri din prestari servicii si alte activitati	33.10.50	750.000
	Sume utilizate din excedentul anului precedent pentru efectuarea de cheltuieli	40.10.15	9.425.687
	Venituri din valorificarea unor bunuri ale institutiilor publice	39.10.01	5.000
	Subventii din bugetele locale pentru finantarea cheltuielilor curente din domeniul sanatatii	43.10.10	1.102.000
	Subventii din bugetele locale pentru finantarea cheltuielilor de capital din domeniul sanatatii	43.10.14	10.092.000
	Subventii din bugetul Fondului national unic de asigurari sociale de sanatate pentru acoperirea drepturilor salariale	43.10.33	27.000.000
	Sume primite de la UE	46.10.04	1.173.322

#### CHELTUIELI

Nr crt	Denumire indicator		Buget initial
1	Cheltuieli de personal	66.10	51.046.240
2	Bunuri si servicii		15.091.010
3.	Proiecte cu finantare din fonduri europene		1.173.322
4.	Alte cheltuieli		340.000
5.	Active nefinanciare		11.306.680

**Lista investitii propuse a fi finantate din bugetul Ministerului Sanatatii si contributie 10% din  
bugetul UAT Rm Sarat**

Nr. crt	Denumire obiectiv/categorie de investitii	Nr. buc	Suma solicitata	Cuquantumul 10%
<b>Aparatura medicala</b>				
1.	Aparate de ventilatie mecanica	12	3.432.000	343.000
2.	Monitoare de inalta performanta	10	900.000	90.000
3.	Defibrilatoare	5	190.000	19.000
4.	Monitor functii vitale	10	200.000	20.000
5.	Aparat radiologie mobil	1	550.000	55.000
6.	Analizor sistem inchis RT PCR	1	300.000	30.000
7.	Ecograf Doppler	2	400.000	40.000
8.	Masa radianta nou nascuti	1	90.000	9.000
9.	Mobilier medical( paturi medicale, noptiere si saltele)	405	2.430.000	243.000
10.	Turn artroscopie cu artropompa	1	350.000	35.000
<b>TOTAL</b>			<b>8.842.000</b>	<b>884.0600</b>

Cu stima,

Manager,

Jr. Dan



Director financiar contabil.  
Ec Baicu Mariana



(mii lei) Editat la data 17/01/2023

**Denumire indicator**

	Cod	Total AN	Singere pl. restante	Trim. I	Trim. II	Trim. III	Trim. IV	2024	2025	2026
TOTAL VENITURI (cod 00.02+00.15+00.16+00.17+45.10+48.10)	00.01	* 69531.56		20540.00	20386.32	18327.00	10278.24	69041.82	69732.24	70429.54
I. VENITURI CURENTE ( cod 00.03+00.12)	00.02	* 30159.24		10600.00	8815.00	8115.00	2629.24	30460.83	30765.44	31073.08
C. VENITURI NEFISCALE ( cod 00.13+00.14)	00.12	* 30159.24		10600.00	8815.00	8115.00	2629.24	30460.83	30765.44	31073.08
C2. VANZARI DE BUNURI SI SERVICII (cod	00.14	* 30159.24		10600.00	8815.00	8115.00	2629.24	30460.83	30765.44	31073.08
Venituri din prestari de servicii si alte activitati (cod	33.10	* 30159.24		10600.00	8815.00	8115.00	2629.24	30460.83	30765.44	31073.08
Venituri din contractele incheiate cu casele de asigurari sociale de sanatate	33.10.21	28914.24		10250.00	8500.00	7800.00	2364.24	29203.38	29495.42	29790.37
Venituri din contractele incheiate cu directiile de sanatate publica din sume alocate	33.10.30	495.00		155.00	120.00	120.00	100.00	499.95	504.95	509.99
Venituri din prestari de servicii si alte activitati	33.10.50	750.00		195.00	195.00	195.00	165.00	757.50	765.07	772.72
Alte venituri din prestari de servicii si alte activitati	37.10.03	-1209.68		-1209.68				-1221.78	-1234.00	-1246.34
Varsaminte din sectiunea de functionare pentru finantarea sectiunii de dezvoltare	37.10.04	1209.68		1209.68				1221.78	1234.00	1246.34
Varsaminte din sectiunea de functionare	00.15	* 5.00		2.00	2.00	1.00		5.05	5.10	5.15
II. VENITURI DIN CAPITAL (cod 39.10)	39.10	* 5.00		2.00	2.00	1.00		5.05	5.10	5.15
Venituri din valorificarea unor bunuri (cod 39.10.01+39.10.50)	39.10.01	5.00		2.00	2.00	1.00		5.05	5.10	5.15
Venituri din valorificarea unor bunuri ale institutiilor publice	00.17	* 38194.00		9938.00	10396.00	10211.00	7649.00	38575.94	38961.70	39351.31
IV. SUBVENTII (cod 00.18)	00.18	* 38194.00		9938.00	10396.00	10211.00	7649.00	38575.94	38961.70	39351.31
SUBVENTII DE LA ALTE NIVELE ALE ADMINISTRATIEI PUBLICE	43.10	* 38194.00		9938.00	10396.00	10211.00	7649.00	38575.94	38961.70	39351.31
SUBVENTII DE LA ALTE ADMINISTRATII	43.10.10	1102.00		502.00	200.00	200.00	200.00	1113.02	1124.15	1135.39
Subventii din bugetele locale pentru finantarea cheltuielilor curente din domeniul	43.10.14	10092.00		2000.00	3000.00	3000.00	2092.00	10192.92	10294.85	10397.79
Subventii din bugetele locale pentru finantarea cheltuielilor de capital din	43.10.33	27000.00		7436.00	7196.00	7011.00	5357.00	27270.00	27542.70	27818.13
Subventii din bug. F.d. National unic de asig. soc. de sanatate pt acop. cred.	46.10	* 1173.32			1173.32					
Sume primite de la UE	46.10.04	1173.32			1173.32					
Sume primite de la UE	49.10	* 78957.25		26103.68	24248.33	18327.00	10278.24	79786.81	80484.14	81389.29
TOTAL CHELTUIELI ( cod 50.10+59.10+64.10+69.10+79.10)	00	* 78957.25		26103.68	24248.33	18327.00	10278.24	79786.81	80484.14	81389.29
TOTAL CHELTUIELI	01	* 67650.57		22892.00	21246.33	15326.00	8186.24	68317.06	69000.21	69690.01
01. CHELTUIELI CURENTE	10	* 51046.24		15820.00	15520.00	13370.00	6336.24	51546.60	52062.06	52582.61
TITLUL I CHELTUIELI DE PERSONAL	10.01	* 49286.24		15500.00	14800.00	12800.00	6186.24	49779.10	50276.89	50779.58
Cheltuieli salariale in bani	10.01.01	31136.24		9800.00	9800.00	7800.00	3736.24	31447.60	31762.08	32079.70
Salariu baza	10.01.05	9200.00		3000.00	2500.00	2500.00	1200.00	9292.00	9384.92	9478.69
Sporuri pentru conditii de munca										

(mii lei) Editat la data 17/01/2023

**Denumire indicator**

Cod	Total AN	Stingere pl. restante	Trim. I	Trim. II	Trim. III	Trim. IV	2024	2025	2026
10.01.06	5200.00		1400.00	1400.00	1400.00	1000.00	5252.00	5304.52	5357.56
10.01.11	1000.00		300.00	300.00	300.00	100.00	1010.00	1020.10	1030.30
10.01.17	1700.00		600.00	500.00	500.00	100.00	1717.00	1734.17	1751.51
10.01.30	1050.00		400.00	300.00	300.00	50.00	1040.50	1071.10	1081.82
10.02	* 750.00			450.00	300.00		757.50	765.07	772.73
10.02.06	750.00			450.00	300.00		757.50	765.07	772.73
10.03	* 1010.00		320.00	270.00	270.00	150.00	1010.00	1020.10	1030.30
10.03.07	1010.00		320.00	270.00	270.00	150.00	1010.00	1020.10	1030.30
20	* 15091.01		6922.00	4483.01	1886.00	1800.00	15242.01	15394.42	15548.22
20.01	* 5539.01		2156.00	1747.01	843.00	793.00	5594.39	5650.43	5706.81
20.01.01	115.00		60.00	25.00	20.00	10.00	116.15	117.31	118.48
20.01.02	320.00		105.00	90.00	90.00	35.00	323.20	326.43	329.70
20.01.03	2241.01		800.00	691.01	300.00	450.00	2263.41	2286.04	2308.90
20.01.04	600.00		200.00	180.00	180.00	40.00	606.00	612.06	618.18
20.01.05	37.00		18.00	8.00	8.00	3.00	37.37	37.74	38.12
20.01.06	55.00		15.00	15.00	15.00	10.00	55.55	56.11	56.66
20.01.08	91.00		33.00	23.00	15.00	20.00	91.91	92.93	93.75
20.01.09	80.00		25.00	15.00	15.00	25.00	80.80	81.61	82.42
20.01.30	2000.00		900.00	700.00	200.00	200.00	2020.00	2040.20	2060.60
20.02	750.00		500.00	100.00	100.00	50.00	656.50	663.06	669.69
20.03	* 650.00		201.00	250.00	150.00	50.00	656.60	663.06	669.69
20.03.01	650.00		201.00	250.00	150.00	50.00	656.60	663.06	669.69
20.04	* 7050.00		3650.00	2000.00	600.00	800.00	7221.50	7293.71	7366.65
20.04.01	3350.00		1900.00	750.00	350.00	350.00	3484.50	3519.34	3554.54
20.04.02	1400.00		700.00	400.00	100.00	200.00	1414.00	1428.14	1442.42
20.04.03	1900.00		900.00	700.00	100.00	200.00	1919.00	1938.19	1957.57
20.04.04	400.00		150.00	150.00	50.00	50.00	404.00	408.04	412.12
20.05	* 663.00		240.00	233.00	115.00	55.00	669.63	676.32	683.05

Bunuri de natura obiectelor de inventar

(mii lei) Editat la data 17/01/2023

Sursa F  
Ianuarie / 2023

Denumire indicator	Cod	Total AN Stingere pl. restante	Sursa F Ianuarie / 2023				2026		
			Trim. I	Trim. II	Trim. III	Trim. IV			
Uniforme si echipament	20.05.01	13.00	10.00	3.00			13.13	13.26	13.39
Lenjerie si accesorii de pat	20.05.03	95.00	45.00	30.00	15.00	5.00	95.95	96.91	97.88
Alte obiecte de inventar	20.05.30	555.00	205.00	200.00	100.00	50.00	560.55	566.15	571.82
<b>Deplasari, detasari, transferari</b>	<b>20.06</b>	<b>26.00</b>	<b>11.00</b>	<b>10.00</b>	<b>5.00</b>		<b>26.26</b>	<b>26.53</b>	<b>26.79</b>
Deplasari interne, detașari, transferari	20.06.01	26.00	11.00	10.00	5.00		26.26	26.53	26.79
Materiale de laborator	20.09	85.00	30.00	25.00	15.00	15.00	85.85	86.71	87.57
Carti, publicatii si materiale documentare	20.11	15.00	5.00	5.00	3.00	2.00	15.15	15.31	15.45
Protectia muncii	20.14	4.00	2.00	2.00			4.04	4.08	4.12
Cheltuieli judiciare si extrajudiciare derivate din actiuni in reprezentarea intereselor	20.25	25.00	10.00	15.00			25.25	25.50	25.75
<b>Alte cheltuieli</b>	<b>20.30</b>	<b>284.00</b>	<b>98.00</b>	<b>96.00</b>	<b>55.00</b>	<b>35.00</b>	<b>286.84</b>	<b>289.71</b>	<b>292.61</b>
Prime de asigurare non-viata	20.30.03	24.00	8.00	6.00	5.00	5.00	24.24	24.48	24.73
Chirii	20.30.04	260.00	90.00	90.00	50.00	30.00	262.60	265.23	267.88
<b>TITLUL X PROIECTE CU FINANTARE DIN FONDURI EXTERNE</b>	<b>58</b>	<b>1173.32</b>		<b>1173.32</b>			<b>1173.32</b>	<b>1196.90</b>	<b>1208.87</b>
<b>Programa din Fondul European de Dezvoltare Regionala? (FEDR)</b>	<b>58.01</b>	<b>1173.32</b>		<b>1173.32</b>			<b>1173.32</b>	<b>1196.90</b>	<b>1208.87</b>
Finantarea externi? nerambursabil?	58.01.02	1173.32		1173.32			1173.32	1196.90	1208.87
<b>TITLUL XI ALTE CHELTUIELI</b>	<b>59</b>	<b>340.00</b>	<b>150.00</b>	<b>70.00</b>	<b>70.00</b>	<b>50.00</b>	<b>343.40</b>	<b>346.83</b>	<b>350.31</b>
Sume aferente persoanelor cu handicap necadrate	59.40	340.00	150.00	70.00	70.00	50.00	343.40	346.83	350.31
<b>70. CHELTUIELI DE CAPITAL (70=71+72+75)</b>	<b>70</b>	<b>11306.68</b>	<b>3211.68</b>	<b>3002.00</b>	<b>3001.00</b>	<b>2092.00</b>	<b>11469.75</b>	<b>11483.93</b>	<b>11699.28</b>
<b>TITLUL XV ACTIVE NEFINANCIARE (71.01+71.02)</b>	<b>71</b>	<b>11306.68</b>	<b>3211.68</b>	<b>3002.00</b>	<b>3001.00</b>	<b>2092.00</b>	<b>11469.75</b>	<b>11483.93</b>	<b>11699.28</b>
<b>Active fixe</b>	<b>71.01</b>	<b>10563.47</b>	<b>2468.47</b>	<b>3002.00</b>	<b>3001.00</b>	<b>2092.00</b>	<b>1015.25</b>	<b>11024.89</b>	<b>11235.65</b>
Mașini, echipamente si mijloace de transport	71.01.02	7483.47	2268.47	1122.00	2001.00	2092.00	7904.95	7883.99	8063.84
Mobilier, aparatura birouita si alte active corporale	71.01.03	2430.00		1430.00	1000.00		2454.30	2478.84	2503.63
Alte active fixe	71.01.30	650.00	200.00	450.00			656.00	662.06	668.18
Reparatii capitale aferente activelor fixe	71.03	743.21	743.21				454.50	459.04	463.63
<b>Partea a III-a CHELTUIELI SOCIAL-CULTURALE (COD</b>	<b>64.10</b>	<b>78957.25</b>	<b>26103.68</b>	<b>24248.33</b>	<b>18327.00</b>	<b>10278.24</b>	<b>79786.81</b>	<b>80484.14</b>	<b>81389.29</b>
<b>Sauatate ( cod 66.10.06+66.10.50)</b>	<b>66.10</b>	<b>78957.25</b>	<b>26103.68</b>	<b>24248.33</b>	<b>18327.00</b>	<b>10278.24</b>	<b>79786.81</b>	<b>80484.14</b>	<b>81389.29</b>
<b>TOTUL CHELTUIELI</b>	<b>00</b>	<b>78957.25</b>	<b>26103.68</b>	<b>24248.33</b>	<b>18327.00</b>	<b>10278.24</b>	<b>79786.81</b>	<b>80484.14</b>	<b>81389.29</b>
<b>6. CHELTUIELI CURENTE</b>	<b>01</b>	<b>67650.57</b>	<b>22892.00</b>	<b>21246.33</b>	<b>15326.00</b>	<b>8186.24</b>	<b>68317.06</b>	<b>69000.21</b>	<b>69690.01</b>

Denumire indicator	Cod	Total AN	Stingere pl. restante	Sursa F				2026		
				Ianuarie / 2023						
				Trim. I	Trim. II	Trim. III	Trim. IV	2024	2025	2026
<b>TITLUL I CHELTUIELI DE PERSONAL</b>										
Cheltuieli salariale in bani	10	* 51046.24		15820.00	15520.00	13370.00	6336.24	51546.60	52062.06	52582.61
Salarii de baza	10.01	* 49286.24		15500.00	14800.00	12800.00	6186.24	49779.10	50276.89	50779.58
Salarii pentru conditii de munca	10.01.01	31136.24		9800.00	9800.00	7800.00	3736.24	31447.60	31762.08	32079.70
Alte sporuri	10.01.05	9200.00		3000.00	2500.00	2500.00	1200.00	9592.00	9384.92	9478.69
Sporuri pentru conditii de munca	10.01.06	5200.00		1400.00	1400.00	1400.00	1000.00	5252.00	5304.52	5357.56
Alte sporuri	10.01.11	1000.00		300.00	300.00	300.00	100.00	1010.00	1020.10	1030.30
Fond aferent platii cu ora	10.01.17	1700.00		600.00	500.00	500.00	100.00	1717.00	1734.17	1751.51
Indemnizatii de hran?	10.01.30	1050.00		400.00	300.00	300.00	50.00	1060.50	1071.10	1081.82
Alte drepturi salariale in bani	10.02	* 750.00			450.00	300.00		757.50	765.07	772.73
Cheltuieli salariale in natura	10.02.06	750.00			450.00	300.00		757.50	765.07	772.73
Vouchere de vacan??	10.03	* 1010.00		320.00	270.00	270.00	150.00	1010.00	1020.10	1030.30
Contributii	10.03.07	1010.00		320.00	270.00	270.00	150.00	1010.00	1020.10	1030.30
Contributii?ia asiguratorie pentru munca?	20	* 15091.01		6922.00	4483.01	1886.00	1800.00	15242.01	15394.42	15548.22
<b>TITLUL I BUNURI SI SERVICII</b>										
Bunuri si servicii	20.01	* 5539.01		2156.00	1747.01	843.00	793.00	5594.39	5650.43	5706.81
Furnituri de birou	20.01.01	115.00		60.00	25.00	20.00	10.00	116.15	117.31	118.48
Materiale pentru curatenie	20.01.02	320.00		105.00	90.00	90.00	35.00	323.20	326.43	329.70
?ncalzit, Iluminat si forta motrica	20.01.03	2241.01		800.00	691.01	300.00	450.00	2263.41	2286.04	2308.90
Apa, canal si salubritate	20.01.04	600.00		200.00	180.00	180.00	40.00	606.00	612.06	618.18
Carburanti si lubrifianti	20.01.05	37.00		18.00	8.00	8.00	3.00	37.37	37.74	38.12
Piese de schimb	20.01.06	55.00		15.00	15.00	15.00	10.00	55.55	56.11	56.66
Posta, telecomunicatii, radio, tv, internet	20.01.08	91.00		33.00	23.00	15.00	20.00	91.91	92.93	93.75
Materiale si prestari de servicii cu caracter functional	20.01.09	80.00		25.00	15.00	15.00	25.00	80.80	81.61	82.42
Alte bunuri si servicii pentru intretinere si functionare	20.01.30	2000.00		900.00	700.00	200.00	200.00	2020.00	2040.20	2060.60
Reparatii curente	20.02	750.00		500.00	100.00	100.00	50.00	656.50	663.06	669.69
Hrana	20.03	* 650.00		200.00	250.00	150.00	50.00	656.60	663.06	669.69
Hrana pentru oameni	20.03.01	650.00		200.00	250.00	150.00	50.00	656.60	663.06	669.69
Medicamente si materiale sanitare	20.04	* 7050.00		3650.00	2000.00	600.00	800.00	7221.50	7293.71	7366.65
Medicamente	20.04.01	3350.00		1900.00	750.00	350.00	350.00	3484.50	3519.34	3554.54







Denumire indicator	Cod	Total AN	Stingere pl. restante	Trim. I	Trim. II	Trim. III	Trim. IV	2024	2025	2026
Hrana	20.03	*	650.00	200.00	250.00	150.00	50.00	656.60	663.06	669.69
Hrana pentru oameni	20.03.01		650.00	200.00	250.00	150.00	50.00	656.60	663.06	669.69
Medicamente si materiale sanitare	20.04	*	7050.00	3650.00	2000.00	600.00	800.00	7221.50	7293.71	7366.65
Medicamente	20.04.01		3350.00	1900.00	750.00	350.00	350.00	3484.50	3519.34	3554.54
Materiale sanitare	20.04.02		1400.00	700.00	400.00	100.00	200.00	1414.00	1428.14	1442.42
Reactivi	20.04.03		1900.00	900.00	700.00	100.00	200.00	1919.00	1938.19	1957.57
Dezinfectanti	20.04.04		400.00	150.00	150.00	50.00	50.00	404.00	408.04	412.12
Bunuri de natura obiectelor de inventar	20.05	*	663.00	260.00	233.00	115.00	55.00	669.63	676.32	683.09
Uniforme si echipament	20.05.01		13.00	10.00	3.00			13.13	13.26	13.39
Lenjerie si accesorii de pat	20.05.03		95.00	45.00	30.00	15.00	5.00	95.95	96.91	97.88
Alte obiecte de inventar	20.05.30		555.00	205.00	200.00	100.00	50.00	560.55	566.15	571.82
Deplasari, detasari, transferari	20.06	*	26.00	11.00	10.00	5.00		26.26	26.53	26.79
Deplasari interne, detașări, transferări	20.06.01		26.00	11.00	10.00	5.00		26.26	26.53	26.79
Materiale de laborator	20.09		85.00	30.00	25.00	15.00	15.00	85.85	86.71	87.57
Carti, publicatii si materiale documentare	20.11		15.00	5.00	5.00	3.00	2.00	15.15	15.31	15.45
Protectia muncii	20.14		4.00	2.00	2.00			4.04	4.08	4.12
Cheltuieli judiciare si extrajudiciare derivate din actiuni in reprezentarea intereselor	20.25		25.00	10.00	15.00			25.25	25.50	25.75
Alte cheltuieli	20.30	*	284.00	98.00	96.00	55.00	35.00	286.84	289.71	292.61
Prime de asigurare non-viata	20.30.03		24.00	8.00	6.00	5.00	5.00	24.24	24.48	24.73
Chirii	20.30.04		260.00	90.00	90.00	50.00	30.00	262.60	265.23	267.88
TITLUL X PROIECTE CU FINANTARE DIN FONDURI EXTERNE	58	*	1173.32	1173.32				1185.05	1196.90	1208.87
Programe din Fondul European de Dezvoltare Regionala? (FEDR)	58.01	*	1173.32	1173.32				1185.05	1196.90	1208.87
Finanțarea externă nerambursabilă?	58.01.02		1173.32	1173.32				1185.05	1196.90	1208.87
TITLUL XI ALTE CHELTUIELI	59	*	340.00	150.00	70.00	70.00	50.00	343.40	346.83	350.31
Sume aferente persoanelor cu handicap neincadrate	59.40		340.00	150.00	70.00	70.00	50.00	343.40	346.83	350.31
70. CHELTUIELI DE CAPITAL (70=71+72+75)	70	*	11306.68	3211.58	3002.00	3001.00	2092.00	11469.75	11483.93	11699.28
TITLUL XV ACTIVE NEFINANCIARE (71.01+71.02)	71	*	11306.68	3211.58	3002.00	3001.00	2092.00	11469.75	11483.93	11699.28
Active fixe	71.01	*	10563.47	2468.47	3002.00	3001.00	2092.00	11015.25	11024.89	11235.65

Denumire indicator	Cod	Total AN	Sursa F lanuarie / 2023				2024	2025	2026
			Stingere pl. restante	Trim. I	Trim.II	Trim.III			
Ma?ini, echipamente si mijloace de transport	71.01.02	7483.47	2268.47	1122.00	2001.00	2092.00	7904.95	7883.99	8063.84
Mobilier, aparatura birotica si alte active corporale	71.01.03	2430.00		1430.00	1000.00		2454.30	2478.84	2503.63
Alte active fixe	71.01.30	650.00	200.00	450.00		656.00	662.06	668.18	
Reparatii capitale aferente activelor fixe	71.03	743.21	743.21			454.50	459.04	463.63	
VII. REZERVE, EXCEDENT / DEFICIT	96.10	-9425.69	-5563.68	-3862.01		-10744.99	-10751.90	-10959.75	
DEFICIT(COD 49.10-00.01)	99.10	9425.69	5563.68	3862.01		10744.99	10751.90	10959.75	

JR DANIELESA  
  
 DANIELESA LOCAL RM. SARAT

DIRECT FIN  
 EC BAICU MARIANA  



Se aproba  
Consiliul Local al Municipiului Rm Sarat

**BUGETUL FONDULUI DE DEZVOLTARE**  
pentru anul 2023

Nr. A	Capitol B	Subcap C	Paragraf D	Denumirea indicatorilor E	Prevederi anuale				Trim IV 5
					1	2	3	4	
1				<b>TOTAL VENITURI</b>	<b>664.51</b>	<b>576.39</b>	<b>29.04</b>	<b>30.04</b>	<b>29.04</b>
2	30.10	05		Sume rezultate din inchirieri	0.00				
3	37.10	01		Sponsorizări cu destinația "dezvoltare"	0.00				
4	39.10	50		Sume din valorificarea bunurilor disponibile si casate	5.00	1	1	2	1
5				O cota de până la 5% din amortizarea calculată lunar	112.16	28.04	28.04	28.04	28.04
6				O cotă de 20% din excedentul bugetului	547.35	547.35			
7	<b>Titlu</b>	<b>Articol</b>	<b>Aliniat</b>	<b>Denumirea indicatorilor</b>					
8				<b>II. TOTAL CHELTUIELI</b>	<b>664.51</b>	<b>576.39</b>	<b>29.04</b>	<b>30.04</b>	<b>0.00</b>
9	<b>70</b>			<b>CHELTUIELI DE CAPITAL</b>	<b>664.51</b>	<b>576.39</b>	<b>29.04</b>	<b>30.04</b>	<b>0.00</b>
10	<b>71</b>			<b>ACTIVE NEFINANCIARE</b>	<b>664.51</b>	<b>576.39</b>	<b>29.04</b>	<b>30.04</b>	<b>0.00</b>
11	71	01		<b>Active fixe( excusiv reparatii capitale)</b>	664.51	576.39	29.04	30.04	29.04
13			02	Mașini echipamente si mijloace de transport	664.51	576.39	29.04	30.04	29.04
14			03	Mobilier, aparatura birotică si alte active corporale	0.00	0.00			
15			30	Alte active fixe	0.00	0.00			
16				Excedent din anul precedent	550.17	550.17			
				<b>Total fond de dezvoltare</b>	<b>1,214.68</b>	<b>1,126.56</b>	<b>29.04</b>	<b>30.04</b>	<b>29.04</b>

mii lei



Jr. Dan  
Director financiar-contabil,  
Ec. Baicu Mariana

## LISTA INVESTITII 2023

	Nr/b uc	Buget de stat	Buget local	FEDER	Venituri proprii	Total
1 Proiectare si executie instalatie de oxigen sectia Pneumologie					200	200
2 Reparatii capitale „Cladire pentru birou administrativ si bucatarie „nr inv 10539			450			450
3 Modernizari si reabilitari sectii , compartimente, laboratoare, camere de garda					137.21	137.21
4 Proiect si studiu de fezabilitate pentru statie tratare ape uzate			200			200
5 Lucrari de asfaltare ,toaletate pomi, curatenie si igienizare curte interioara spital si sectie exterioara Pneumologie			450			450
Proiectare si amenajare rampa sectia de boli infectioase					150	150
Proiectare instalatie gaze	2				6	6
<b>Total</b>		<b>0</b>	<b>1100</b>	<b>0</b>	<b>493.21</b>	<b>1593.21</b>
<b>Proiect "Consolidarea capacitatii de gestionare a crizei sanitare Covid 19 a nivelului Spitalului Municipal Rm Sarat"</b>				<b>1173.32</b>		<b>1173.32</b>
<b>1 Dotari independente</b>		<b>7977.80</b>	<b>1014.20</b>		<b>721.47</b>	<b>9713.47</b>
2 Aparate de ventilatie mecanica	12	3088.8	343.2			3432
3 Monitoare de inalta performanta	10	810	90			900
4 Defibrilator	5	171	19			190
5 Monitoare functii vitale	10	180	20			200
6 Aparat radiologie mobil	1	495	55			550
7 Analizor sistem inchis automat RT PCR	1	270	30			300
8 Ecograf Doppler	2	380	20			400
9 Masa radianta nou nascuti	1	81	9			90
10 Mobilier medical( paturi medicale, noptiere si saltele)	405	2187	243			2430
11 Masa necropsie	1				90	90
12 Transportator decedati	1				20	20
13 Turn artroscopie cu artropompa	1	315	35			350
14 Aparat hemocultura	1		150			150
15 Defibrilatoare	6				200	200
16 Electrocauter	1				30	30
17 Monitor fetal	1				7	7
18 Statie monitorizare cardiologie	1				70	70
19 Paturi	5				22	22
20 Elevator	1				11	11
21 Curametri	1				20	20
22 Masa chirurgicala	5				10	10
23 Cardiotocograf	1				5.84	5.84
24 Autoclave	1				28.91	28.91

25	Aparat bilirubinometrie	1				25	25
26	Motor Grill	1				20	20
27	Motor oscilant	1				20	20
28	Set instrumentar de implantare tija de femur tip Gamma	1				38	38
29	Injectomate	2				8.72	8.72
30	Licente calculator	42				15	15
31	Termostat					30	30
32	Aparat urini automat					50	50
	Total		<b>7977.80</b>	<b>2114.20</b>	<b>1173.32</b>	<b>1214.68</b>	<b>12480.00</b>

Manager  
Jr. Danielescu Adrian



Director financiar contabil,  
Ec. Baicu Mariana

I.I.P. "PIETE, TARGURI SI OBOARE" RAMNICU SARAT  
JUDETUL BUZAU  
Cod Fiscal 8275589

Nr. 222 / 16.01.2023



APROB,  
PRIMAR  
AN SOAN - VALENTIA



Catre,

PRIMARIA MUNICIPIULUI RAMNICU SARAT

Va transmitem Bugetul de venituri si cheltuieli pentru anul 2023 si Nota de fundamentare a bugetului.

**DIRECTOR,**  
Ghita Aurelian Ciprian



**Contabil sef,**  
Maris Mirela Aurelia

PIETE	Institutie de interes public TARGURI SI BOARE RM.SARAT	NR RD	BUGETUL ACTIVITATII GENERALE				
			EXERCITIUL FINANCIAR 2023				
			TOTAL	TRIM I	TRIM II	TRIM III	TRIM IV
<b>I. VENITURI TOTALE , din care (rd 02+rd 06)</b>			<b>2.000.000</b>	<b>560.000</b>	<b>640.000</b>	<b>570.000</b>	<b>230.000</b>
Venituri din chirie		30,05,30	1.020.000	290.000	340.000	270.000	120.000
Alte venituri din taxe forfetare		36,50,00	980.000	270.000	300.000	300.000	110.000
<b>CHELTUIELI TOTALE</b>			<b>2.000.000</b>	<b>560.000</b>	<b>640.000</b>	<b>570.000</b>	<b>230.000</b>
<b>CHELTUIELI MATERIALE</b>			<b>1.000.000</b>	<b>305.500</b>	<b>295.350</b>	<b>287.500</b>	<b>111.650</b>
Furnituri		200101	5.500	2.500	1.000	1.800	200
Iluminat, incalzire		200103	200.000	70.000	45.000	50.000	35.000
Apa, canal, salubritate		200104	200.000	70.000	43.000	67.000	20.000
Posta, telefon, telecomunicatii		200108	3.000	800	800	600	800
Materiale si prestari servicii cu caracter functional		200109	130.150	29.150	31.925	65.550	3.525
Alte bunuri si servicii pentru intretinere si functionare		200130	4.500	1.200	1.400	700	1.200
Prima de asigurare non-viata		203003	6.100	1.850	1.850	1.850	550
Chirii		203004	750	0	375	0	375
Alte cheltuieli cu bunuri si servicii		203030	450.000	130.000	170.000	100.000	50.000
<b>CHELTUIELI SALARIALE</b>			<b>1.000.000</b>	<b>254.500</b>	<b>344.650</b>	<b>282.500</b>	<b>118.350</b>
Salarii de baza		100101	833.350	210.000	265.000	250.000	108.350
Sporuri pentru conditii de munca		100105	40.000	13.500	16.000	9.000	1.500
Indemnizatie de hrana		100117	79.000	25.000	30.000	17.000	7.000
Vouchere vacanta		100206	24.650	0	24.650	0	0
Contributia asiguratie pt.munca		100307	23.000	6.000	9.000	6.500	1.500
<b>II. REZULTATUL NET AL EXERCITIULUI (rd 21-rd22)</b>			<b>0</b>	<b>0</b>	<b>0</b>	<b>0</b>	<b>0</b>



CONTABIL SEF  
ec. Maria Wirela Aurelia



**ROMÂNIA**  
**JUDEȚUL BUZĂU**  
**INSTITUTIA DE INTERES PUBLIC PIETE, TARGURI SI OBOARE**

Codul unic de inregistrare fiscal : 8275589

RM.SARAT, str. Piata Halelor, bl. 9A, ap.5, parter  
telefon/fax:0238.563126

e-mail: piatarmsarat@yahoo.com

Nr. 223 / 16,01,2023

**NOTA DE FUNDAMENTARE**

Prin prezenta va aducem la cunostinta proiectul de buget pe anul 2023, in care estimam o valoare a veniturilor in suma de 2000000 lei , si o valoare a cheltuielilor in suma de 2000000 lei. Defalcarea pe capitole si articole bugetare este prezentata in anexa la prezenta, iar cele mai mari cheltuieli le estimam astfel:

- Cheltuieli de personal = 1000000 lei
- Cheltuieli materiale = 1000000 lei, din care cele mai mari sume prevazute sunt :
  - Cheltuieli cu obligatiile catre Primaria Rm.Sarat = 450000 lei
  - Cheltuieli cu energia electrica si gaze = 200000 lei
  - Cheltuieli cu apa si salubritate = 200000 lei
  - Cheltuieli cu furniturile de birou = 5500 lei
  - Cheltuieli postale si telefonie = 3000 lei
  - Cheltuieli servicii de monitorizare = 4500 lei
  - Cheltuieli de asigurare bunuri si servicii = 6100 lei
  - Cheltuieli cu chiriile = 750 lei
  - Cheltuieli cu alte bucuri si servicii = 130150 lei

Din punctul de vedere al investitiilor, va comunicam faptul ca in anul 2023 nu estimam sa efectuam lucrari de investitii in unitatea noastra.



DIRECTOR

Ghita Aurelian Ciprian

CONTABIL SEF

Maris Mihaela Aurelia

**CONSILIUL LOCAL AL MUNICIPIULUI  
RÂMNICU SĂRAT**



**DIRECȚIA DE ASISTENȚĂ SOCIALĂ**

CUI 15652002

Str. Tudor Vladimirescu, nr.35  
tel: 0238/567010, fax: 0238/561947  
e\_mail [dasrm\\_sarat@yahoo.com](mailto:dasrm_sarat@yahoo.com)

PRIMĂRIA MUNICIPIULUI  
RM.SĂRAT

Intrare nr. 2776  
ziua 13 luna 01 anul 2023

APROB,  
PRIMAR,



SORIN-VALENTIN

Nr.: 344 / 13.01.2023

Către,  
**Consiliul Local al Municipiului Râmnicu Sărat**

Prin prezenta vă înaintăm propunerea de buget pentru anul 2023 și lista de investiții, aferentă capitolului 68.15.02 – Cantina de ajutor social, cu mențiunea că sunt în completare la adresa nr 10/03.01.2023, înregistrată la Primăria municipiului Râmnicu Sărat sub nr: 70/03.01.2023.

Vă mulțumim!

Director,  
**Ec. Popescu Mihaela Florentina**



Contabil șef,  
**Ec. Lepădat Florentina**

**DIRECTIA DE ASISTENTA SOCIALA**

**NOTA DE FUNDAMENTARE PENTRU CHELTUIELI MATERIALE - 2023**

CAPITOL 68.15.02

Cantina de ajutor social

Articol	Denumire	Cheltuieli/ luna	Cheltuieli / an	BUGET
1	2	3	4=3*12	5
<b>20</b>	<b>TITLUL II BUNURI SI SERVICII</b>	<b>77275</b>	<b>928788</b>	<b>928700</b>
20.01.01	FURNITURI DE BIROU	200	2400	2400
20.01.02	MATERIALE PENTRU CURATENIE	800	9600	9600
20.01.03	INCALZIT, ILUMINAT SI FORTA MOTRICA	4000	48000	48000
20.01.04	APA, CANAL SI SALUBRITATE	800	9600	9600
20.01.05	CARBURANTI	550	6600	6600
20.01.06	PIESE DE SCHIMB	1000	12000	12000
20.01.08	POSTA, TELEFON, INTERNET	84	1008	1000
20.01.09	MATERIALE SI PRESTARI DE SERVICII CU CARACTER FUNCTIONAL	100	1200	1200
	Control medicina muncii	100	1200	1200
20.01.30	ALTE BUNURI SI SERVICII PENTRU INTRETINERE SI FUNCTIONARE	2171	27540	27500
	Analiza apei	120	1440	1400
	Asigurare auto	200	2400	2400
	Autorizatie sanitar- veterinara auto	50	600	600
	Contract firma paza	250	3000	3000
	Diverse cheltuieli	100	1200	1200
	ITP autoutilitara	300	3600	3600
	Proiect sistem tehnic de securitate	1	1500	1500
	Service camere supraveghere	300	3600	3600
	Servicii DDD	300	3600	3600
	Verificare cantare	100	1200	1200
	Verificare instalatie electrica	100	1200	1200
	Verificare instalatie gaze si centrale termice	250	3000	3000
	Verificare stingatoare	100	1200	1200
<b>20.02.00</b>	<b>REPARATII CURENTE</b>	<b>670</b>	<b>8040</b>	<b>8000</b>
	Alte reparatii	500	6000	6000



	Reparat si verificat camera frigorifica	170	2040	2000
<b>20.03.01</b>	<b>HRANA PENTRU OAMENI</b>	<b>66000</b>	<b>792000</b>	<b>792000</b>
<b>20.04.02</b>	<b>MATERIALE SANITARE</b>	<b>100</b>	<b>1200</b>	<b>1200</b>
<b>20.04.04</b>	<b>DEZINFECTANTI</b>	<b>200</b>	<b>2400</b>	<b>2400</b>
<b>20.05.30</b>	<b>ALTE OBIECTE DE INVENTAR</b>	<b>550</b>	<b>6600</b>	<b>6600</b>
	Usa acces aprovizionare marfa	350	4200	4200
	Tavi cuptor	200	2400	2400
<b>20.06.01</b>	<b>DEPLASARI INTERNE</b>	<b>50</b>	<b>600</b>	<b>600</b>
<b>71</b>		<b>5</b>	<b>347000</b>	<b>347000</b>
<b>71.01.01</b>	<b>CONSTRUCTII</b>	<b>2</b>	<b>100000</b>	<b>100000</b>
	Imprejmuire teren	1	80000	80000
	Reabilitare beci si instalatii sanitare	1	20000	20000
<b>71.01.02</b>	<b>MASINI, ECHIPAMENTE SI MIJLOACE DE TRANSPORT</b>	<b>2</b>	<b>237000</b>	<b>237000</b>
	Autoutilitara	1	230000	230000
	Achizitionare si montaj hote	1	7000	7000
<b>71.01.30</b>	<b>ALTE MIJLOACE FIXE</b>	<b>1</b>	<b>10000</b>	<b>10000</b>
	Toaleta ecologica	1	10000	10000

**Director,**  
**ec.Popescu Mihaela Florentina**



Contbil sef,  
Ec.Lepădat Florentina

## DIRECTIA DE ASISTENTA SOCIALA RAMNICU SARAT

## PROPUNERE DE BUGET CHELTUIELI AN 2023

CAP. 68.15.02

Cantina de ajutor social

ARTICOL	DENUMIRE	AN
<b>10</b>	<b>TITLUL I CHELTUIELI DE PERSONAL</b>	<b>531000</b>
10.01.01	SALARII DE BAZA	408000
10.01.05	SPORURI PENTRU CONDITII DE MUNCA	61200
10.01.17	INDEMNIZATII DE HRANA	33200
10.01.30	ALTE DREPTURI SALARIALE IN BANI	5000
10.02.06	VOUCHERE VACANTA	11600
10.03.07	CAM	12000
<b>20</b>	<b>TITLUL II BUNURI SI SERVICII</b>	<b>928700</b>
20.01.01	FURNITURI DE BIROU	2400
20.01.02	MATERIALE PENTRU CURATENIE	9600
20.01.03	INCALZIT, ILUMINAT SI FORTA MOTRICA	48000
20.01.04	APA, CANAL SI SALUBRITATE	9600
20.01.05	CARBURANTI SI LUBRIFIANTI	6600
20.01.06	PIESE DE SCHIMB	12000
20.01.08	POSTA, TELECOMUNICATII, RADIO, TV, INTERNET	1000
20.01.09	MATERIALE SI PRESTARI DE SERVICII CU CARACTER FUNCTIONAL	1200
20.01.30	ALTE BUNURI SI SERVICII PENTRU INTRETINERE SI FUNCTIONARE	27500
20.02	REPARATII CURENTE	8000
20.03.01	HRANA PENTRU OAMENI	792000
20.04.02	MATERIALE SANITARE	1200
20.04.04	DEZINFECTANTI	2400
20.05.30	ALTE OBIECTE DE INVENTAR	6600
20.06.01	DEPLASARI INTERNE	600
<b>59.40.00</b>	<b>SUME AFERENTE PERSOANELOR CU HANDICAP NEINCADRATE</b>	<b>8000</b>
<b>71</b>	<b>TITLUL X ACTIVE NEFINANCIARE (71.01 + 71.02)</b>	<b>347000</b>
71.01.01	CONSTRUCTII	100000
71.01.02	MASINI, ECHIPAMENTE SI MIJLOACE DE TRANSPORT	237000
71.01.30	ALTE MIJLOACE FIXE	10000
	<b>TOTAL BUGET</b>	<b>1814700</b>

Director,  
Ec. popescu Mihaela Florentina



Intocmit,  
Ec. Lepadat Florentina





ROMÂNIA



Administrația Domeniului Public  
Municipiul Râmnicu Sărat

Adresă: Str. Armoniei, nr. 58 BIS, Tel.: 0238.563.032, E-mail: adporas@yahoo.com

Nr.inreg.328/19.01.2023

PRIMĂRIA MUNICIPIULUI  
PM.SĂRAT  
Intrare nr. 4598  
ziua 19 luna 01 anu 2023

Aprobat,  
Primar,

Cirjan Sorin Valentin



Catre,  
Consiliul Local al Municipiului Rm.Sarat

Prin prezenta va rugam sa ne aprobati suplimentarea propunerilor pentru bugetul anului 2023 cu suma de 200000lei necesara pentru achizitionarea de arbori, astfel:  
- capitol 67.05.03  
Sectiunea de functionare =200000lei

Director,  
ec. Grama Mariana



Contabil sef,  
ec. Samoila Luminita



ROMÂNIA

Administrația Domeniului Public  
Municipiul Râmnicu Sărat

APROB  
PRIMAR  
CIRJAN SORIN



Adresă: Str. Armoniei, nr. 58 BIS, Tel.: 0238.563.032, E-mail: adporas@yahoo.com

ADMINISTRAȚIA DOMENIULUI  
PUBLIC RM.SARAT  
INTRARI/IESIRI *24*  
Ziua *13* Luna *01* Anul *2023*

PRIMĂRIA MUNICIPIULUI  
RM.SĂRAT  
Intrare nr. *2618*  
ziua *13* luna *01* anul *2023*

PROPUNERI BUGET 2023

**TOTAL CHELTUIELI=14006980**

- Cheltuieli de personal =5714300
- Cheltuieli bunuri si servicii=5869300
- Alte cheltuieli (fond handicap)=96480
- Cheltuieli de capital =1913900
- Facturi neachitate =413000

**I INTRETINERE GRADINI PUBLICE, ZONE VERZI (67.02 )**

- cheltuieli de personal(27)=1647150  
(din care 10 zilierix6lunix3000= 180000)
  - cheltuieli bunuri si servicii=827700
  - cheltuieli de capital= 1022900
- TOTAL =3497750

**II ILUMINAT PUBLIC SI SISTEMATIZARE RUTIERA (70.02)**

- cheltuieli de personal(8) =538050
  - cheltuieli bunuri si servicii=714000
  - cheltuieli de capital =235000
- TOTAL =1487050

**III SALUBRITATE (74.02)**

- cheltuieli bunuri si servicii =340000
- TOTAL =340000

**IV.ALTE SERVICII IN DOMENIUL PROT.MEDIULUI(74.50)**

- cheltuieli de personal(9) = 394500
  - cheltuieli bunuri si servicii=275000
  - cheltuieli de capital =180000
- TOTAL =849500



**R O M Â N I A**



**Administrația Domeniului Public  
Municipiul Râmnicu Sărat**

Adresă: Str. Armoniei, nr. 58 BIS, Tel.: 0238.563.032, E-mail: adporas@yahoo.com

IV STRAZI (84.02.03.03)

-cheltuieli de personal (48) =3134600

-cheltuieli bunuri si servicii =3712600

-alte cheltuieli =96480

-cheltuieli de capital =476000

TOTAL =7419680

Director,  
Ec Grama Mariana



Contabil,  
Samoila Luminita

*ky*

Propuneri cheltuieli materiale buget 2023

<b>67.20 Spatii verzi</b>	Apa, canal		165000
	Ex indere amenajare loc de veci		50000
	Reabilitare iluminat alei cimitir		20000
	Autorizatie constructie rampa gunoi cimitir, osuar, platforma container		20000
	Paza monitorizata video cimitir, sediu		30000
	Flori, arbori		200000
	Jardiniera stradale		10000
	Ob inventar(motocose, drujba)		10000
	Bancute, cosuri gunoi		50000
	Cistea stradala		20000
	Ob inventar cimitir( lopata, apa, grebla, suflanta, roabe)		5000
	Instalatii irigat parcuri		20000
	Diverse materiale(var, ciment, geotextil, erbicid, insecticid, gazon)		
	Unelte de mana		30000
	Piese componente locuri de joaca		15000
	Placute numerotat parcele S1		50000
	Racordare utilitati solarii/sere		2700
	Utilitati sera(apa, gaze naturale)		10000
	Plante, seminte sera, ghivece		10000
	Instalatii irigat solarii sera		10000
	Tra ament si ingrasamant flori		5000
	Materiale necesare compost		5000
	Diverse materiale(foarfeci, cutite, banda izolat, etc)		10000
	Masa de cultura pentru solarii		10000
	Repartii diverse		10000
	Mentenananta aparate locuri de joaca		50000
	tota 67		<b>827700</b>
<b>74.20 Salubritate</b>	Paza depozit inclis		225000
	Analize mediu		15000
	Prestari deseuri menajere depozite necontrolate		100000
	tota 74,20		<b>340000</b>

<b>74.50 Alte servicii</b>	Hrana caii	35000	
	Medicamente	30000	
	Dezinfectant,deparazitant	10000	
	Prestari doctor	80000	
	Diverse materiale	20000	
	Prestari neutralizare,camera frig	60000	
	Ob inventar	20000	
	Materiale curatenie si intretinere	20000	
	total74,50	<b>275000</b>	
	<b>70.20 Sistematzare rutiere,blocuri ANL</b>	En electrica	240000
		Materiale diverse(cablul,lampi,becuri,etc)	50000
		Steag tricolor	25000
		Vopsea, diluant	100000
Semne circulatie		25000	
Ob inventar(drujba si scule manuale)		10000	
Verificare instalatii electrice,semafoare,motocositori,drujbe		20000	
Instalatie electrica sediu		70000	
Stalpi ornamentali parcuri		25000	
Vopsea rezonatoare		10000	
Parouri intermitente trecere de pietoni		50000	
Limitatoare de viteza		20000	
Materiale consumabile sudor		10000	
Materiale consumabile toaletari		4000	
Prestari toaletare alpinisti		30000	
Refacere instalatie electrica hol ANL		10000	
Conservare centrala termica ANL		5000	
Semafor cu led	10000		
total70	<b>714000</b>		
<b>84.20 -Strazi</b>	Gaze naturale	250000	
	Furnituri	10000	
	Materiale curatenie	10000	
	Piese schimb	100000	
	Telefon, internet	15000	



Prestari servicii(calculator,iscir)	45000
Asfalt cald	310000
Inchiriat utiliaje	321300
Servicii deszapezire	321300
Diverse materiale	40000
Carburant	150000
Nisip,pietris,piatra sparta	300000
asfalt rece	100000
Bitum	400000
Pavele,borduri,beton B350	321000
Lazi material aniderapant	15000
Ciment	135000
Prime asig.non-viata	50000
Echipament de protectie	30000
Proiectia muncii,fise medicale	14000
Reparatii statie asfalt	50000
Dezinsectie,deratizare	30000
Ridicare capace GN,canalizare	200000
Canale colectare ape pluviate	300000
Pregatire profesionala	25000
ITP, licente	30000
Expertiza tehnica constructii	20000
Consultanta juridica	50000
Calculator	5000
Mobilier birouri	30000
Obiecte de inventar(lant de ridicat greutatei,unelte de lucru)	15000
Autobrizare functionare depozit carburant	20000
total 84	<b>3712600</b>

total

**5869300**



AY

### Cheltuieli de capital an 2023

nr.crt.	Denumire obiectiv	UM/BUC	Valoare estimativa ( lei)
1	Generator sudura I3cp	1	11000
2	Cantar auto	1	100000
3	Remorca cu 2 axe	2	155000
4	Autoutilitara 7 locuri basculabila pe 3 parti; oblon hidraulic	1	150000
6	Pikamer	1	15000
7	Ghilotina taiat pavaj/borduri	1	6000
9	Bariera electrica poarta sediu	1	5000
10	Program informatic devize	1	4000
11	Program implementare SCIM	1	30000
	<b>total 84.03.03</b>		<b>476000</b>
12	Container de depozitare	1	20000
13	Extindere sistem supraveghere video cimitir	1	30000
14	Sistem sonorizare cimitir	1	10000
15	Reparatie capitala cladire administrativa str. Costieni, nr.88	1	317000
16	Canalizare grup social wc Parc Central	1	75000
17	Reparatii capitale grup social wc Parc Central	1	200000
18	Motosapa	1	2900
19	Fantani arteziene	3	15000
20	Gard extindere cimitir spre Cartier Slam 200ml	1	120000
21	Program informatic evidenta cimitir	1	233000
	<b>total 67.05.03</b>		<b>1022900</b>
22	Masina de vopsit	1	150000
23	Placa electronica semafor Lukoil	1	85000

	<b>total 70.02.06</b>			<b>235000</b>
24	Autoutilitara	1		100000
25	Extindere padoc caini	1		80000
	<b>total 74.02.50</b>			<b>180000</b>
	<b>TOTAL</b>			<b>1913900</b>



447

PRIMĂRIA MUNICIPIULUI  
RM. SĂRAT 7490  
Intrare nr. ....  
ziua 10 luna 01 anul 2023

Inreg.nr. 3/09.01.2023

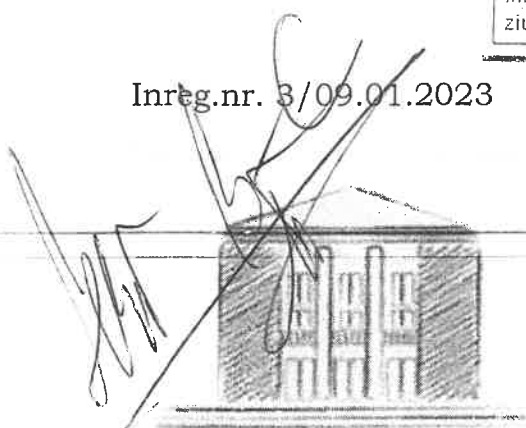

APROB

Primar Cișjan Sorin Valentin



Centrul Cultural „Florica Cristoforeanu”  
CUI 5033688  
Adresa: Str. Tudor Vladimirescu, nr. 20  
Râmnicu Sărat, județul Buzău  
E-mail: ccfloricacristoforeanu@yahoo.com ;  
Web: www.floricacristoforeanu.ro

**Către**

**Consiliul Local al Municipiului Rm.Sărat**

Având în vedere dispozițiile cuprinse în adresa nr. 90172/29.12.2022 a Direcției Economice Serviciul Buget-Contabilitate Rm. Sărat și Legea bugetului de Stat anului următor a Ministerului Finantelor Publice privind contextul macroeconomic, metodologia de elaborare a proiectelor de buget pe anul 2023 și a estimărilor pentru anii 2024-2026, precum și limitele de cheltuieli stabilite pe ordonatorii principali de credite vă comunicăm alăturat proiectul de buget al Centrului Cultural „Florica Cristoforeanu” Rm.Sărat, împreună cu nota de fundamentare a propunerilor bugetare ale instituției noastre pentru anul 2023.

Manager, Predonescu Violeta - Rafaela

*RRaf*



Contabil – șef, Andrei Ioana Carmen

*A*

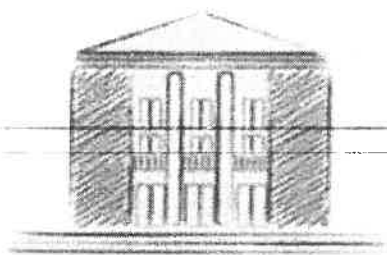

Centrul Cultural „Florica Cristoforeanu”  
CUI 5033688

Adresa: Str. Tudor Vladimirescu, nr. 20

Ramnicu Sarat, judetul Buzau

E-mail: ccfloricacristoforeanu@yahoo.com ;

Web: www.floricacristoforeanu.ro

Direcția Economică

Serviciul Buget-Contabilitate

---

## NOTĂ DE FUNDAMENTARE

### PRIVIND PROIECȚIA BUGETULUI DE VENITURI ȘI CHELTUIELI

#### PENTRU ANUL 2023

La elaborarea planificării bugetare pentru anul 2023 am avut drept obiectiv principal asigurarea resurselor necesare pentru funcționarea instituției în parametri de normalitate cât și realizarea activitatilor culturale, atât cele cu caracter continuu cât și cele care se vor desfășura în prima ediție.

Pentru realizarea acestor deziderate, propunerile noastre au fost stabilite în conformitate cu necesitățile curente ale instituției, iar dimensionarea valorilor fiecărui capitol al proiecției bugetare s-a realizat pe baza unei estimări conservatoare, realizată în raport cu situația financiară a instituției în anul precedent.

Veniturile instituției sunt formate din Subvenții de la bugetul de stat pentru instituții publice în valoare de **2.735.200lei** și din venituri curente proprii **100.000lei**.

#### **I. Secțiunea de funcționare**

**I.1. Cheltuieli de personal : 1.239.000lei**, valoare stabilită pornind de la cheltuielile de personal din luna decembrie 2022 în anul 2023, dar și de legislația în vigoare.

**I.2. Bunuri și servicii : 1.500.000lei**, valoare care cuprinde cheltuieli privind buna desfășurare a activității și care nu s-au efectuat în anii precedenți, însă sunt necesare acum în contextul funcționării instituției.

**II. Secțiunea dezvoltare : 96.200lei** sumă care reprezintă achiziția de materiale necesare pentru buna desfășurare a activității și dezvoltării instituției.

---

Lista de investiții

Mese scenă cu picioare	40.000lei
Laptopuri	15.000lei
Mobilier sală Căminul Alex. Sihleanu	20.000lei
Lavalieră	15.000lei
Copertină	6.200lei

---

Manager, Predonescu Violeta - Rafaela

*Predonescu*



Contabil – șef, Andrei Ioana Carmen

*19*

---

Catre Consiliul Local Municipal Râmnicu Sărat

PRIMĂRIA MUNICIPIULUI  
RM.SĂRAT  
intrare nr. 1491  
ziua 10 luna 01 anul 2023

MUZEUL MUNICIPAL „OCTAVIAN MOSESUCU”

CIF 4929699

APROB,

Nr. 132 / 30.12.2022

Primar, Cirjan Sorin Valentin



Către

Consiliul local al municipiului Rm-Sărat

Având în vedere dispozițiile cuprinse în adresa nr. 90172/29.12.2022 a Direcției Economice Serviciul Buget-Contabilitate Rm Sarat si Legea bugetului de Stat anului urmator a Ministerului Finantelor Publice privind contextul macroeconomic, metodologia de elaborare a proiectelor de buget pe anul 2023 si a estimărilor pentru anii 2024-2026, precum și limitele de cheltuieli stabilite pe ordonatorii principali de credite vă comunicăm alăturat proiectul de buget al Muzeului Municipal *Octavian Mosesuc* Rm-Sărat, împreună cu nota de fundamentare a propunerilor bugetare ale instituției noastre pentru anul 2023.

Manager, Maciuga Alexandru



MUZEUL MUNICIPAL „OCTAVIAN MOSESCU”

CIF 4929699

Direcția Economică

Serviciul Buget-Contabilitate

## NOTĂ DE FUNDAMENTARE

### PRIVIND PROIECȚIA BUGETULUI DE VENITURI ȘI CHELTUIELI

#### PENTRU ANUL 2023

La elaborarea planificării bugetare a Muzeului Municipal Rm-Sărat pentru anul 2023 am avut drept obiectiv principal asigurarea resurselor necesare pentru funcționarea instituției în parametri de normalitate cât și realizarea activităților ce tin de deschiderea expozițiilor de baza din cladirile restaurate din cadrul Complexului Brancovenesc, precum și realizarea unei camere memoriale (“Octavian Moșescu”), reorganizarea secției de etnografie, completarea secției de istorie, editarea Ghidului Muzeului, deschiderea santierului arheologic Cetatuia și înființarea unui studio TV Cultural în colaborare cu TV SAT tinându-se cont și de necesitatea suplínirii lipsei specialistilor pe anumite domenii științifice cu ajutorul colaboratorilor externi, astfel încât instituția să își poată îndeplini misiunea asumată în fața comunității pe care o deservește

Pentru realizarea acestor deziderate, propunerile noastre au fost stabilite în conformitate cu necesitățile curente ale instituției, iar dimensionarea valorilor fiecărui capitol al proiecției bugetare s-a realizat pe baza unei estimări conservatoare, realizată în raport cu situația financiară a instituției în anul precedent.

Veniturile instituției sunt formate din Subvenții de la bugetul de stat pentru instituții publice în valoare de **1.944.900 lei** și din venituri curente proprii **12.600 lei**.

#### I. Secțiunea de funcționare

**I.1. Cheltuieli de personal : 1.347.500 lei**, valoare stabilită pornind de la cheltuielile de personal din luna decembrie 2022 în anul 2023.



**I.2. Bunuri și servicii : 500.000 lei**, valoare care cuprinde cheltuieli privind activitățile curente și cele care nu s-au efectuat în anii precedenți în contextul funcționării instituției.

**II. Secțiunea dezvoltare : 110.000 lei** sumă care reprezintă achiziția de vitrine pentru expoziții permanente, sistem de monitorizare video și achiziția de rafturi metalice pentru amenajarea depozitelor de artă în contextul dezvoltării instituției

Lista de investiții

Vitrine pentru expoziții permanente	40.000lei
Sistem de monitorizare video	20.000lei
Rafturi metalice pentru amenajarea depozitelor de artă.	50.000lei

Manager, **Macluca Alexandru**



Catre Consiliul Local Municipal Râmnicu Sărat

**Primaria Municipiului Ramnicu Sarat**

**From:** office@iicmer.ro  
**Sent:** 20 octombrie 2022 14:18  
**To:** primarie\_rmsarat@primariersarat.ro  
**Subject:** Domnului Primar Sorin Valentin CÎRJAN  
**Attachments:** 2986 Primaria Rm.Sarat.pdf

*20.10.2022*

*Arctia + MUTED*  
*[Signature]*

Către

Primăria Municipiului Râmnicu Sărat  
Domnului Primar Sorin Valentin CÎRJAN



This message has been scanned for viruses and dangerous content by MailScanner, and is believed to be clean.

*Sumar pag cuprinsul*  
*20*  
*Municipiului*  
*[Signature]*



INSTITUTUL DE INVESTIGARE  
A CRIMELOR COMUNISMULUI ȘI  
MEMORIA EXILULUI ROMÂNESC

2986  
20 10 2022

Către

Primăria Municipiului Râmnicu Sărat  
Domnului Primar Sorin Valentin CÎRJAN

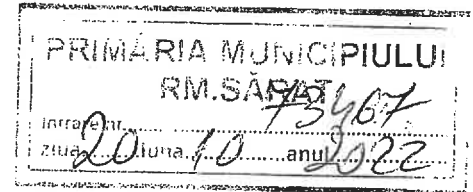

Stimate Domnule Primar,

Transmițându-vă, încă o dată, alese mulțumiri pentru susținerea pe care Primăria Municipiului Râmnicu Sărat a acordat-o, în calitate de partener instituțional, Institutului nostru în organizarea celei de-a XIV-a ediții a Universității de Vară, ~~proiect educațional desfășurat în perioada 21-26 august 2022~~, vă adresăm rugămintea de a avea în vedere continuarea acestui parteneriat și pentru ediția pe care urmează să o realizăm în anul 2023.

În acest sens, vă rugăm să cuprindeți în proiecția de buget pentru anul viitor alocarea sumei de 25.000 lei pentru acest eveniment care a devenit o tradiție academică pentru Municipiul pe care cu onoare îl conduceți, astfel încât lucrările Universității de Vară să se poată desfășura în cele mai bune condițiuni, cu atât mai mult cu cât proiectul reprezintă unul dintre evenimentele anuale de maximă importanță și vizibilitate organizate de IICCMER în parteneriat cu Primăria Municipiului Râmnicu Sărat.

În speranța unui răspuns pozitiv și a continuității bunei noastre colaborări interinstituționale, vă asigurăm, Stimate Domnule Primar, de deplina noastră recunoștință.

Cu deosebită considerație,

Prof.univ.dr. Daniel Șandru

Președinte executiv

București, 20 octombrie 2022

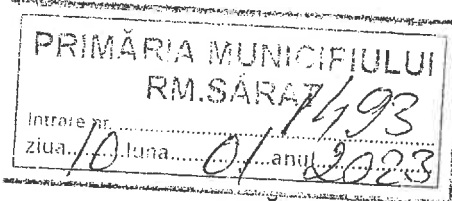

BIBLIOTECA "CORNELIU COPOSU" RM-SĂRAT

Str. Principele Ferdinand, nr. 37

APROB,

Nr. 02/09.01.2023



Către

Consiliul Local al Municipiului Rm. Sărat

Având în vedere dispozițiile cuprinse în adresa nr. 90172/29.12.2022 a Direcției Economice Serviciul Buget-Contabilitate Rm. Sărat și Legea bugetului de Stat anului următor a Ministerului Finantelor Publice privind contextul macroeconomic, metodologia de elaborare a proiectelor de buget pe anul 2023 și a estimărilor pentru anii 2024-2026, precum și limitele de cheltuieli stabilite pe ordonatorii principali de credite vă comunicăm alăturat proiectul de buget a BIBLIOTECII "CORNELIU COPOSU" Rm.Sărat, împreună cu nota de fundamentare a propunerilor bugetare ale instituției noastre pentru anul 2023.

Director

Plugaru Valerica Adriana



## PROIECTIE BUGETARĂ 2023

### BIBLIOTECA "CORNELIU COPOȘU" RM-SĂRAT

Propunerile bugetare pentru anul 2023 ale Bibliotecii "Corneliu Coposu" Rm-Sărat sunt următoarele:

1.	<b>Total cheltuieli -</b>	<b>1.395.000lei;</b>
2.	<b>Titlul I - Cheltuieli de personal -</b>	<b>1.095.000lei;</b>
3.	<b>Titlul II - Cheltuieli materiale -</b>	<b>200.000lei;</b>
4.	<b>Titlul XII - Cheltuieli de capital -</b>	<b>100.000lei.</b>

#### Lista de investitii

- lucrarilor de reparatii privind reamenajare curte institutie si subsol cladire  
100.000lei

**Director**

**Plugaru Valerica Adriana**





# ROMÂNIA

## MUNICIPIUL RÂMNICU SĂRAT



Str. N.Bălcescu nr. 1, Râmnicu-Sărat, Tel: 0238.561946; Fax: 0238.561947

Web: [www.primariermsarat.ro](http://www.primariermsarat.ro) E-mail:

[primarie\\_rmsarat@primariermsarat.ro](mailto:primarie_rmsarat@primariermsarat.ro)

Nr. înregistrare ANSPDCP: 20680

COMPARTIMENT INVESTIȚII

Nr. 836/06.01.2023

APROBAT,



Către,

**DIRECȚIA ECONOMICĂ, SERVICIUL BUGET – CONTABILITATE**

**Spre știință: COMPARTIMENT ACHIZIȚII PUBLICE**

**Având în vedere:**

- Necesitățile de investiții la nivelul Municipiului Râmnicu Sărat:

**Propunem:**

Introducerea în Lista obiectivelor de investiții pentru anul 2023 a următoarelor obiective de investiții:

Nr. crt.	Obiectiv	Achiziție	Valoarea estimata Lei fără TVA
1	Soclu statuie Gheorghe Munteanu Murgoci (achiziție, proiectare, avizare, amplasare)	Execuție de lucrari	59500
2	Soclu statuie Florica Cristoforeanu (achiziție proiectare avizare amplasare)	Execuție de lucrari	59500

Întocmit:  
Consilier superior,  
Ing. Astefanoaie Viorel Marcel



ROMÂNIA  
MUNICIPIUL RÂMNICU SĂRAT



Str. N.Bălcescu nr. 1, Râmnicu-Sărat, Tel: 0238.561946; Fax: 0238.561947  
Web: [www.primariermsarat.ro](http://www.primariermsarat.ro) E-mail: [primarie\\_rmsarat@primariermsarat.ro](mailto:primarie_rmsarat@primariermsarat.ro)  
Nr. înregistrare ANSPDCP: 20680

COMPARTIMENT INVESTIȚII

Nr. 833/06.01.2023

APROBAT,

Primar

Gheorghe Sorin-Valentin



Către,  
DIRECȚIA ECONOMICĂ, SERVICIUL BUGET – CONTABILITATE

Spre știință: COMPARTIMENT ACHIZIȚII PUBLICE

Având în vedere:

- Necesitățile de investiții la nivelul Municipiului Râmnicu Sărat:

Propunem:

Introducerea în Lista obiectivelor de investiții pentru anul 2023 a următoarelor obiective de investiții:

Nr. crt.	Obiectiv	Achiziție	Valoarea estimată Lei fără TVA
1	Inlocuit obiecte sanitare complet echipate-WC din Piața Centrală	Execuție de lucrari	60000
2	Înlocuit ușă cu ușă dublă și refacere trepte la intrarea din spate	Execuție de lucrari	25000
3	Reparații acoperiș (înlocuit tablă) și igenizarea (reparații și vopsit interior interior și exterior) la sectorul lactate din Piața Centrală	Execuție de lucrări	150000

Întocmit:  
Consilier superior,  
Ing. Astefanoaie Viorel Marcel

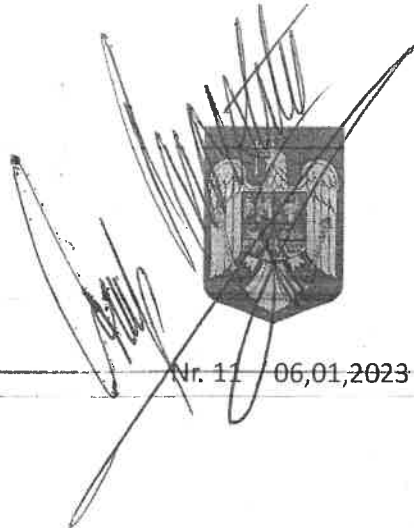

**ROMÂNIA**  
**JUDEȚUL BUZĂU**  
**INSTITUTIA DE INTERES PUBLIC PIETE, TARGURI SI OBOARE**

Codul unic de inregistrare fiscal : 8275589

RM.SARAT, str. Piata Halelor, bl. 9A, ap.5, parter

telefon/fax:0238.563126

e-mail: piatarmsarat@yahoo.com

Nr. 11 / 06,01,2023



Catre

PRIMARIA MUNICIPIULUI RAMNICU SARAT

In atentia Compartimentului Investitii

Subsemnatul ing. Ghita Aurelian Ciprian, in calitate de Director al I.I.P.P.T.O. Ramnicu Sarat, va solicit prin prezenta sa ne sprijiniti in efectuarea unor lucrari de reparatii si/sau modernizare, lucrari necesare a fi efectuate in sectorul Lactate si WC public din perimetrul Pietei.

Solicitam aceasta deoarece au ajuns intr-un stadiu de degradare avansata, ca urmare a factorilor de mediu si a utilizarii excesive a acestora.

Va multumim anticipat.

DIRECTOR

Ing. Ghita Aurelian Ciprian

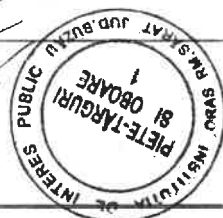



Anexa nr. 1 la HCL nr. /

JUDEȚUL:BUZAU

Unitatea administrativ-teritorială:MUNICIPIUL RIMNICU SARAT

Formular: 11/01

SURSA 02

BUGETUL LOCAL DETALIAT LA VENITURI PE CAPITOLE ȘI SUBCAPITOLE  
PE ANUL 2023

DENUMIREA INDICATORILOR	Cod indicator	Propunere 2023
<b>TOTAL VENITURI (cod 00.02+00.15+00.16+00.17+45.02+48.02)</b>	00.01	<b>355.670.650,00</b>
<b>VENITURI PROPRII (cod 00.02-11.02-37.02+00.15+00.16)</b>	48.02	<b>45.664.240,00</b>
<b>I. VENITURI CURENTE (cod 00.03+00.12)</b>	00.02	<b>63.912.690,00</b>
<b>A. VENITURI FISCALE (cod 00.04+00.09+00.10+00.11)</b>	00.03	<b>58.880.720,00</b>
<b>A1. IMPOZIT PE VENIT, PROFIT SI CASTIGURI DIN CAPITAL (cod 00.05+00.06+00.07)</b>	00.04	<b>29.595.300,00</b>
(cod 01.02)	00.05	
<b>Impozit pe profit (cod 01.02.01)</b>	01.02	
Impozit pe profit de la agenți economici ')	01.02.01	
(cod 03.02+04.02)	00.06	<b>29.595.300,00</b>
<b>Impozit pe venit (cod 03.02.17+03.02.18)</b>	03.02	<b>87.300,00</b>
Impozit pe onorariul avocaților și notarilor publici	03.02.17	
Impozitul pe veniturile din transferul proprietatilor imobiliare din patrimoniul personal	03.02.18	87.300,00
<b>Cote si sume defalcate din impozitul pe venit (cod 04.02.01+04.02.04)</b>	04.02	<b>29.508.000,00</b>
Cote defalcate din impozitul pe venit	04.02.01	23.701.000,00
Sume alocate din cotele defalcate din impozitul pe venit pentru echilibrarea bugetelor locale	04.02.04	2.261.000,00
Sume repartizate din Fondul la dispozitia Consiliului Judetean	04.02.05	3.546.000,00
<b>A1.3. ALTE IMPOZITE PE VENIT, PROFIT SI CASTIGURI DIN CAPITAL (cod 05.02)</b>	00.07	
<b>Alte impozite pe venit, profit si castiguri din capital de la persoane fizice (cod 05.02.50)</b>	05.02	
Alte impozite pe venit, profit si castiguri din capital	05.02.50	
<b>A2. IMPOZIT PE SALARII - TOTAL - Restante anii anteriori -</b>	06.02	
Cote defalcate din impozitul pe salarii - Restante anii anteriori -	06.02.02	
<b>A3. IMPOZITE SI TAXE PE PROPRIETATE (cod 07.02)</b>	00.09	<b>7.855.000,00</b>
<b>Impozite si taxe pe proprietate (cod 07.02.01+07.02.02+07.02.03+07.02.50)</b>	07.02	<b>7.855.000,00</b>
Impozit si taxa pe cladiri (cod 07.02.01.01+07.02.01.02)	07.02.01	<b>4.828.000,00</b>
Impozit pe cladiri de la persoane fizice *)	07.02.01.01	2.586.000,00
Impozit si taxa pe cladiri de la persoane juridice *)	07.02.01.02	2.242.000,00
Impozit si taxa pe teren (cod 07.02.02.01+07.02.02.02+07.02.02.03)	07.02.02	<b>2.698.300,00</b>
Impozit pe terenuri de la persoane fizice *)	07.02.02.01	1.618.000,00
Impozit si taxa pe teren de la persoane juridice *)	07.02.02.02	655.000,00
Impozitul pe terenul din extravilan *)	07.02.02.03	425.300,00
Taxe judiciare de timbru si alte taxe de timbru	07.02.03	328.700,00
Alte impozite si taxe pe proprietate	07.02.50	
<b>A4. IMPOZITE SI TAXE PE BUNURI SI SERVICII (cod 11.02+12.02+15.02+16.02)</b>	00.10	<b>21.313.470,00</b>
<b>Sume defalcate din TVA (cod 11.02.01+11.02.02+11.02.05+11.02.06+11.02.07)</b>	11.02	<b>18.447.000,00</b>
Sume defalcate din taxa pe valoarea adăugată pentru finanțarea cheltuielilor descentralizate la nivelul comunelor, orașelor, municipiilor, sectoarelor si Municipiului	11.02.01	
Sume defalcate din taxa pe valoarea adăugată pentru drumuri	11.02.02	13.359.000,00
Sume defalcate din taxa pe valoarea adăugată pentru echilibrarea bugetelor locale	11.02.05	
infrastructurii si a bazelor sportive din spațiul rural	11.02.06	5.088.000,00
	11.02.07	
<b>Alte impozite si taxe generale pe bunuri si servicii (cod 12.02.07)</b>	12.02	
Taxe hoteliere	12.02.07	
<b>Taxe pe servicii specifice (cod 15.02.01+15.02.50)</b>	15.02	<b>5.170,00</b>
Impozit pe spectacole	15.02.01	5.150,00
Alte taxe pe servicii specifice	15.02.50	20,00
(cod 16.02.02+16.02.03+16.02.50)	16.02	<b>2.861.300,00</b>
Impozit pe mijloacele de transport (cod 16.02.02.01+16.02.02.02)	16.02.02	<b>2.775.550,00</b>
Impozit pe mijloacele de transport detinute de persoane fizice *)	16.02.02.01	2.218.050,00
Impozit pe mijloacele de transport detinute de persoane juridice *)	16.02.02.02	557.500,00
Taxe si tarife pentru eliberarea de licente si autorizatii de functionare activitati	16.02.03	10.750,00
	16.02.50	75.000,00
<b>A6. ALTE IMPOZITE SI TAXE FISCALE (cod 18.02)</b>	00.11	<b>116.950,00</b>
<b>Alte impozite si taxe fiscale (cod 18.02.50)</b>	18.02	<b>116.950,00</b>
Alte impozite si taxe	18.02.50	116.950,00

<b>C. VENITURI NEFISCALE (cod 00.13+00.14)</b>	00.12	<b>5.031.970,00</b>
<b>C1. VENITURI DIN PROPRIETATE (cod 30.02+31.02)</b>	00.13	<b>1.362.230,00</b>
<b>Venituri din proprietate (cod 30.02.01+30.02.05+30.02.08+30.02.50)</b>	30.02	<b>1.362.230,00</b>
Varsaminte din profitul net al regiilor autonome, societăților și companiilor naționale	30.02.01	
Venituri din concesiuni și închirieri de către institutii publice	30.02.05	1.344.830,00
Venituri din dividende (cod 30.02.08.02)	30.02.08	9.250,00
Venituri din dividende de la alți platitori	30.02.08.02	9.250,00
Alte venituri din proprietate	30.02.50	8.150,00
<b>Venituri din dobanzi (cod 31.02.03)</b>	31.02	
Alte venituri din dobanzi	31.02.03	
<b>C2. VANZARI DE BUNURI SI SERVICII (cod 33.02+34.02+35.02+36.02+37.02)</b>	00.14	<b>3.669.740,00</b>
<b>Venituri din prestari de servicii si alte activitati</b>	33.02	<b>507.290,00</b>
Venituri din prestari de servicii	33.02.08	44.800,00
Contributia parintilor sau sustinatorilor legali pentru intretinerea copiilor in crese	33.02.10	
Contributia persoanelor beneficiare ale cantinelor de ajutor social	33.02.12	
Taxe din activitati cadastrale si agricultura	33.02.24	
Contribuția lunară a părinților pentru întreținerea copiilor în unitățile de protecție socială	33.02.27	
Venituri din recuperarea cheltuielilor de judecata, imputatii și despagubiri	33.02.28	6.840,00
Alte venituri din prestari de servicii si alte activitati	33.02.50	455.650,00
<b>Venituri din taxe administrative, eliberari permise (cod 34.02.02+34.02.50)</b>	34.02	<b>112.050,00</b>
Taxe extrajudiciare de timbru	34.02.02	4.600,00
Alte venituri din taxe administrative, eliberari permise	34.02.50	107.450,00
<b>Amenzi, penalitati si confiscari (cod 35.02.01 la 35.02.03+35.02.50)</b>	35.02	<b>1.782.450,00</b>
Venituri din amenzi si alte sanctiuni aplicate potrivit dispozitiilor legale	35.02.01	1.041.790,00
Penalitati pentru nedepunerea sau depunerea cu intirziere a declaratiei de impozite si taxe	35.02.02	
confiscarea potrivit legii	35.02.03	
Alte amenzi, penalitati si confiscari	35.02.50	727.900,00
<b>(cod 36.02.01+36.02.05+36.02.06+36.02.07+36.02.08+36.02.11+36.02.50)</b>	36.02	<b>1.280.710,00</b>
Venituri din aplicarea prescriptiei extinctive	36.02.01	
Varsaminte din veniturile si/sau disponibilitatile institutiilor publice	36.02.05	0,00
Taxe speciale	36.02.06	
Varsaminte din amortizarea mijloacelor fixe	36.02.07	
Venituri din ajutoare de stat recuperate	36.02.11	
Alte venituri	36.02.50	1.280.710,00
<b>Transferuri voluntare, altele decat subventiile (cod 37.02.01+37.02.50)</b>	37.02	
Donatii si sponsorizari	37.02.01	
(cu semnul minus)	37.02.03	
Varsaminte din sectiunea de functionare	37.02.04	
Alte transferuri voluntare	37.02.50	
<b>II. VENITURI DIN CAPITAL (cod 39.02)</b>	00.15	<b>198.550,00</b>
<b>Venituri din valorificarea unor bunuri (cod 39.02.01+39.02.03+39.02.04+39.02.07+39.02.10)</b>	39.02	<b>198.550,00</b>
Venituri din valorificarea unor bunuri ale institutiilor publice	39.02.01	
Venituri din vanzarea locuintelor construite din fondurile statului	39.02.03	
Venituri din privatizare	39.02.04	
unitatilor administrativ-teritoriale	39.02.07	
Depozite speciale pentru constructii de locuinte	39.02.10	198.550,00
<b>III. OPERAȚIUNI FINANCIARE (cod 40.02)</b>	00.16	
<b>(cod 40.02.06+40.02.07+40.02.10+40.02.11+40.02.50)</b>	40.02	
<b>IV. SUBVENTII (cod 00.18)</b>	00.17	<b>169.180.210,00</b>
<b>SUBVENTII DE LA ALTE NIVELE ALE ADMINISTRATIEI PUBLICE (cod 42.02+43.02)</b>	00.18	<b>169.180.210,00</b>
<b>Subventii de la bugetul de stat (cod 00.19+00.20)</b>	42.02	<b>43.410.260,00</b>
Subvenții pentru finanțarea programelor multianuale prioritare de mediu și gospodărire a apelor	42.02.13	3.071.000,00
Subventii din bugetul de stat catre bugetele locale pentru finantarea investitiilor	42.02.16	8.842.000,00
Subventii de la bugetul de stat catre bugetele locale necesare sustinerii derularii proiectelor finantate din FEN postaderare	42.02.20	
Subvenții pentru acordarea ajutorului pentru încălzirea locuinței cu lemne, cărbuni, combustibili petrolieri	42.02.34	1.148.000,00
Subventii din bugetul de stat pentru finantarea sanatatii	42.02.41	2.252.800,00
Finantarea Programului National de Dezvoltare Locala	42.02.65	7.882.600,00
Subventii de la bugetul de stat catre bugetele locale necesare sustinerii derularii proiectelor finantate din FEN postaderare	42.02.69	20.213.860,00
Alocari din sume din P.N.R.R. aferente componentei imprumuturi	42.02.88	0,00
Subventii de la bugetul de stat pentru decontarea cheltuielilor pentru carantina	42.02.80	
<b>Subventii de la alte administratii (cod 43.02.01+43.02.04+43.02.07+43.02.08)</b>	43.02	<b>125.769.950,00</b>
Alte subventii primite de la administratia centrala primite pentru finantarea altor activitati	43.02.20	125.705.100,00

Sume alocate din ANCPi pentru finantare rogram cadastru si carte funciara	43.02.34	64.850,00
<b>Sume primite de la UE/alti donatori in contul platilor efectuate si prefinantare primita</b>	<b>45.02</b>	
Programul de cooperare elvetiano-roman vizand reducerea disparitatilor economice si sociale in cadrul Uniunii Europene extinse	45.02.19	
<b>Sume FEN postaderare in contul platilor efectuate si prefinantari (cod 48.02.01 la 48.02.05)</b>	<b>48.02</b>	<b>122.379.200,00</b>
Fondul European de Dezvoltare Regionala (cod 45.02.01.01+45.02.01.02+45.02.01.03)	48.02.01	<b>111.215.450,00</b>
Sume primite in contul plăților efectuate în anul curent	48.02.01.01	111.215.450,00
Sume primite în contul plăților efectuate în anii anteriori	48.02.01.02	
Prefinanțare	48.02.01.03	
Fondul Social European (cod 45.02.02.01+45.02.02.02+45.02.02.03)	48.02.02	<b>11.163.750,00</b>
Sume primite în contul plăților efectuate în anul curent	48.02.02.01	11.163.750,00
Sume primite în contul plăților efectuate în anii anteriori	48.02.02.02	0,00
Prefinanțare	48.02.02.03	

**Sef serviciu Buget-Contabilitate,  
Ec. Tablet Anisoara**

**Intocmit,  
Ec. Manea Simona**

**SURSA 10 BUGET DE VENITURI PROPRII SI SUBVENTII**

**VENITURI**

<b>Nr. crt.</b>	<b>Denumire indicatorilor</b>	<b>Cod indicator</b>	<b>Propuneri buget 2023</b>
	<b>TOTAL VENITURI</b>		<b>92.300.040</b>
<b>1</b>	<b>UAT Municipiul Rm. Sarat</b>		<b>100.000</b>
	<b>Sectiunea de functionare</b>		
	Venituri proprii		100.000
<b>2</b>	<b>Scoala gimnaziala Gheorghe Vernescu</b>		<b>120.500</b>
	<b>Sectiunea de functionare</b>		
	Venituri proprii		120.500
<b>3</b>	<b>Scoala gimnaziala Constantin Brancoveanu</b>		<b>5.400</b>
	<b>Sectiunea functionare</b>		
	Venituri proprii		5.400
<b>4</b>	<b>Scoala gimnaziala Vasile Cristoforeanu</b>		<b>1.000</b>
	<b>Sectiunea functionare</b>		
	Venituri proprii		1.000
<b>5</b>	<b>Liceul Tehnologic Victor Frunza</b>		<b>409.000</b>
	<b>Sectiunea functionare</b>		
	Venituri proprii		409.000
<b>6</b>	<b>Liceul Tehnologic Ec. Elina Matei Basarab</b>		<b>6.770</b>
	<b>Sectiunea functionare</b>		
	Venituri proprii		6.770
<b>7</b>	<b>Liceul Teoretic Stefan cel Mare</b>		<b>1.300</b>
	<b>Sectiunea functionare</b>		
	Venituri proprii		1.300
<b>8</b>	<b>GPP Lumea copilariei</b>		<b>300.000</b>
	<b>Sectiunea functionare</b>		
	Venituri proprii		300.000
<b>9</b>	<b>GPP Mugurasii</b>		<b>490.000</b>
	<b>Sectiunea functionare</b>		
	Venituri proprii		490.000
<b>10</b>	<b>CN Al. Vlahuta</b>		<b>5.000</b>
	<b>Sectiunea functionare</b>		
	Venituri proprii		5.000
<b>11</b>	<b>Spitalul Municipal</b>		<b>78.957.250</b>
	<b>Sectiunea de functionare</b>		
	Subventii de la bugetele locale pentru finantarea cheltuielilor curente din domeniul sanatatii		1.102.000
	Venituri proprii		65.375.250
	<b>Sectiunea de dezvoltare</b>		
	Subventii de la bugetele locale pentru finantarea cheltuielilor de capital din domeniul sanatatii		10.092.000

	Venituri proprii		2.388.000
<b>12</b>	<b>Centrul Cultural Fl. Cristoforeanu</b>		<b>3.021.050</b>
	<b>Sectiunea de functionare</b>		
	Venituri proprii		100.000
	Subventii pentru institutii publice		2.824.850
	<b>Sectiunea de dezvoltare</b>		
	Subventii de la bugetele locale pentru finantarea cheltuielilor de capital		96.200
<b>13</b>	<b>Muzeul Municipal</b>		<b>2.159.630</b>
	<b>Sectiunea de functionare</b>		
	Venituri proprii		12.600
	Subventii pentru institutii publice		2.037.030
	<b>Sectiunea de dezvoltare</b>		
	Subventii de la bugetele locale pentru finantarea cheltuielilor de capital		110.000
<b>14</b>	<b>Club Sportiv Municipal</b>		<b>3.670.140</b>
	<b>Sectiunea de functionare</b>		
	Venituri proprii		0
	Subventii pentru institutii publice		3.670.140
<b>15</b>	<b>ADP</b>		<b>1.053.000</b>
	<b>Sectiunea de functionare</b>		
	Venituri proprii		1.053.000
<b>16</b>	<b>IIP Piete Targuri si Oboare</b>		<b>2.000.000</b>
	<b>Sectiunea de functionare</b>		
	Venituri proprii		2.000.000

Serviciul Buget-Contabilitate,  
Ec. Tablet Anisoara



Intocmit,  
Ec. Manea Simona



**SURSA 07 BUGET DE CREDITE INTERNE****VENITURI**

	<b>Denumire indicatorilor</b>	<b>Cod indicator</b>	<b>Propuneri buget 2023</b>
	Sume aferente creditelor interne	41.07.02.01	7.496.120,00
	<b>TOTAL</b>		<b>7.496.120,00</b>

**Sef Serviciu Buget-Contabilitate,  
Ec. Tablet Anisoara**

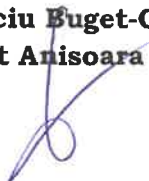

**Intocmit,  
Ec. Manea Simona**



**SURSA 08 BUGET DE FONDURI NERAMBURSABILE**

**VENITURI**

<b>Denumire indicatorilor</b>	<b>Cod indicator</b>	<b>Propuneri buget 2023</b>
<b>Mecanismele fin SEEN 2014-2020</b>		
Prefinantare	48.08.31.03	30.000,00
<b>TOTAL</b>		<b>30.000,00</b>

**Sef Serviciu Buget-Contabilitate,  
Ec. Tablet Anisoara**



**Intocmit,  
Ec. Manea Simona**



**Anexa nr. 2 la HCL nr. /**

**JUDEȚUL:BUZAU**

Unitatea administrativ-teritorială:MUNICIPIUL RIMNICU SARAT

**SURSA 02 BUGET LOCAL**

**DETALIEREA CHELTUIELILOR PE CAPITOLE  
BUGETARE, TITLURI SI UNITATI BUGETARE**

Denumire indicatori		Propunere 2023
<b>CHELTUIELI-TOTAL din care:</b>	<b>50.02</b>	<b>355.670.650</b>
<b>Sectiunea de functionare</b>		
<b>Sectiunea de dezvoltare</b>		
<b>Autoritati executive-Primaria</b>	<b>51.02</b>	<b>21.442.500</b>
<b>Sectiunea functionare</b>		
-Chelt de personal	10	10.975.600
-Chelt materiale	20	7.000.000
-Sume aferente persoanelor cu handicap neincadrate		
	59.40	165.000
<b>Sectiunea dezvoltare</b>		
-Cheltuieli de capital	71	3.301.900
<b>Alte servicii publice generale</b>	<b>54.02</b>	<b>1.963.400</b>
<b>1.Serviciul Public Comunitar Local de Evidenta a Persoanelor</b>	<b>54.02.10</b>	<b>1.913.400</b>
<b>Sectiunea functionare</b>		
-Chelt de personal	10	1.428.300
-Chelt materiale	20	200.000
<b>Sectiunea dezvoltare</b>		
-Chelt de capital	71	285.100
<b>2.Fond de rezerva bugetara la la dispozitia autoritatilor locale</b>		<b>50.000</b>
<b>Sectiunea functionare</b>		
Fond de rezerva bugetara la la dispozitia autoritatilor locale	50	50.000
<b>Tranzactii privind datoria publica si imprumuturi</b>	<b>55.02</b>	<b>1.372.000</b>
<b>Sectiunea de functionare</b>		
Dobanzi	30	1.372.000
<b>Politia locala</b>	<b>61.02</b>	<b>5.510.720</b>
<b>Sectiunea functionare</b>		
-Chelt de personal	10	4.775.720
-Chelt materiale	20	555.000
<b>Sectiunea dezvoltare</b>		
-Chelt de capital cf Anexei nr. 3	71	180.000
	85	
<b>B Invatamant</b>	<b>65.02</b>	<b>29.140.560</b>
<b>1.Unitati scolare subordonate</b>		<b>11.991.800</b>
<b>Sectiunea functionare</b>		
-Chelt materiale	20	3.721.000
-Naveta cadre didactice	20	241.700
-Finantare complementara	20	70.000
-Finantarea Programului-pilot de acordare a unui suport alimentar pentru prescolarii si elevii din 450 de unitati de invatamant preuniversitar de stat	20	579.000
-Sume CES	57	592.000
-Burse elevi	59	2.164.000
<b>Sectiunea de dezvoltare</b>		
<b>-Proiecte cu finantare din fonduri externe</b>	<b>58</b>	<b>4.118.100</b>
-Cheltuieli de capital cf Anexei nr. 3	71	506.000



<b>2.UAT Municipiul Rm. Sarat</b>		<b>17.148.760</b>
<b>Sectiunea de functionare</b>		
Cheltuieli materiale	20	50.000
-Tichete gradinita	57	100.000
<b>Sectiunea de dezvoltare</b>		
-Proiecte cu finantare prin FEN	58	0
-Proiecte PNDL	71	7.887.600
-Proiecte din bugetul local cf Anexei nr. 3	71	9.111.160
-Sume recuperate din anii precedenti		
<b>C Sanatate</b>	<b>66.02</b>	<b>34.964.820</b>
<b>Sectiunea functionare</b>		
-Ch de personal mediatori sanitari	10	282.000
-Ch de personal cabinete scolare	10	1.930.900
-Ch materiale cabinete scolare	20	39.900
-Transferuri catre institutii publice-Spitalul Municipal	51.01	1.102.000
<b>Sectiunea dezvoltare</b>		
-Transferuri catre institutii publice-Spitalul Municipal	51.02	10.092.000
-Proiect finantat prin POR 2014-2020 cf Anexei nr. 3	58	21.092.000
-Proiecte din bugetul local cf Anexei nr. 3	71	426.020
<b>D Cultura Religie Sport</b>	<b>67.02</b>	<b>25.239.440</b>
<b>1.Centrul Cultural Fl. Cristoforeanu</b>		<b>2.921.050</b>
<b>Sectiunea functionare</b>		
-Transferuri catre institutii publice-Centrul Cultural	51.01	2.824.850
<b>Sectiunea dezvoltare</b>		
-Transferuri catre institutii publice-Centrul Cultural	51.02	96.200
<b>2.Muzeul Municipal</b>		<b>2.147.030</b>
<b>Sectiunea functionare</b>		
-Transferuri catre institutii publice-Muzeul Municipal	51.01	2.037.030
<b>Sectiunea dezvoltare</b>		
-Transferuri catre institutii publice-Muzeul Municipal	51.02	110.000
<b>3.Biblioteca Municipala</b>		<b>1.559.250</b>
<b>Sectiunea functionare</b>		
-Chelt de personal	10	1.259.250
-Chelt materiale	20	200.000
<b>Sectiunea dezvoltare</b>		
-Chelt de capital	71	100.000
<b>4.UAT Municipiul Ramnicu Sarat</b>		<b>10.497.150</b>
<b>Sectiunea functionare</b>		
-Ch materiale	20	1.471.200
-Sustinerea cultelor-contributii	59	730.000
<b>Sectiunea dezvoltare</b>		
-Proiect finantat prin POR 2014-2020 cf Anexei nr. 3	58	4.366.450
-Proiecte din bugetul local cf Anexei nr. 3	71	3.929.500
<b>5.Club sportiv municipal</b>		<b>3.670.140</b>
<b>Sectiunea functionare</b>		
-Transferuri catre institutii publice-Club Sportiv Municipal	51.01	3.670.140
<b>Sectiunea dezvoltare</b>		
-Transferuri catre institutii publice-Club Sportiv Municipal	51.02	0
<b>6.ADP-Intretinere zone verzi</b>		<b>3.944.820</b>
<b>Sectiunea functionare</b>		

	-Chelt de personal	10	1.894.220
	-Chelt materiale	20	1.027.700
	<b>Sectiunea dezvoltare</b>		
	-Chelt de capital cf anexei nr. 3	71	1.022.900
	<b>7.Proiecte cu finantare nerambursabile-ONG</b>	59	500.000
<b>E</b>	<b>Asistenta sociala</b>	<b>68.02</b>	<b>22.427.250</b>
	<b>1.Cantina de ajutor social</b>		<b>1.894.350</b>
	<b>Sectiunea functionare</b>		
	-Chelt de personal	10	610.650
	-Chelt materiale	20	928.700
	-Sume aferente persoanelor cu handicap neincadrate	59.40	8.000
	<b>Sectiunea dezvoltare</b>		
	-Chelt de capital cf Anexei nr. 3	71	347.000
	<b>2. Directia de asistenta sociala</b>		<b>3.895.760</b>
	<b>Sectiunea functionare</b>		
	-Chelt de personal	10	2.722.900
	-Chelt materiale	20	293.900
	-Asociatii si fundatii	59.11	32.000
	-Sume aferente persoanelor cu handicap neincadrate	59.40	92.000
	<b>Sectiunea dezvoltare</b>		
	-Proiecte cu finantare prin POCU	58	677.960
	-Chelt de capital cf Anexei nr. 3	71	77.000
	<b>3.Asistenta sociala in caz de invaldate</b>		<b>11.562.000</b>
	-Cheltuieli de personal insotitori persoane cu handicap	10	7.352.000
	-Bunuri si servicii	20	48.000
	-Ajutoare sociale in numerar	57	3.987.000
	-Sume aferente persoanelor cu handicap neincadrate	59.40	175.000
	Sume recuperate din anii precedenti		
	<b>4+5.Ajutor pentru incalzire</b>		<b>1.148.000</b>
	-ajutor incalzire conform legii 226/2021	57	980.000
	-supliment pentru energie	57	168.000
	<b>7.Centrul de zi PITICII</b>		<b>787.300</b>
	<b>Sectiunea functionare</b>		
	-Chelt de personal	10	598.000
	-Chelt materiale	20	179.300
	-Sume aferente persoanelor cu handicap neincadrate	59	10.000
	<b>8.Primaria-Subventie transport calatori</b>	<b>57</b>	<b>3.009.840</b>
	<b>9.Primaria-ajutoare de urgenta</b>	<b>57</b>	<b>80.000</b>
	<b>10.Primaria -Pachete cu alimente pentru oameni nevoiasi</b>	<b>57</b>	<b>50.000</b>
<b>F</b>	<b>Dezvoltare publica</b>	<b>70.02</b>	<b>181.164.390</b>
	<b>1.UAT Municipiul Rm. Sarat</b>		<b>179.595.390</b>
	<b>Sectiunea functionare</b>		
	-Bunuri si servicii	20	15.300.000
	-Cotizatie GAL	59	64.000
	<b>Sectiunea dezvoltare</b>		
	-Proiecte finantate prin POR 2014-2020 cf Anexei nr. 3	58	100.437.200
	-Chelt de capital cf Anexei nr. 3	71	63.794.190
	<b>2.Iluminat public ADP</b>		<b>1.569.000</b>
	<b>Sectiunea functionare</b>		
	-Chelt de personal	10	620.000
	-Chelt materiale	20	714.000
	<b>Sectiunea dezvoltare</b>		
	-Chelt de capital cf Anexei nr. 3	71	235.000
<b>G</b>	<b>Protectia mediului</b>	<b>74.02</b>	<b>7.919.070</b>
	<b>1.UAT Municipiul Rm. Sarat</b>		<b>6.670.370</b>
	<b>Sectiunea functionare</b>		
	-Salubritate	20	4.093.600
	-Alte materiale si prestari de servicii	20	200.000

-Stimulent casare autovehicule uzate	55	150.000
<b>Sectiunea dezvoltare</b>		
-Proiecte din bugetul local	71	2.226.770
<b>2.ADP-Salubritate</b>		<b>340.000</b>
-Chelt de personal	10	
-Chelt materiale	20	340.000
<b>Sectiunea dezvoltare</b>		
-Chelt de capital		0
<b>3.ADP-Ingrijire caini fara stapan</b>		<b>908.700</b>
-Chelt de personal	10	453.700
-Chelt materiale	20	275.000
<b>Sectiunea dezvoltare</b>		
-Chelt de capital	71	180.000
<b>H Transporturi</b>	<b>84.02</b>	<b>23.356.500</b>
<b>Sectiunea functionare</b>		
<b>1.ADP-Strazi</b>		<b>7.889.280</b>
<b>Sectiunea functionare</b>		
-Chelt de personal	10	3.604.800
-Chelt materiale	20	3.712.000
-Sume aferente persoanelor cu handicap neincadrate		
	59	96.480
<b>Sectiunea dezvoltare</b>		
-Chelt de capital cf Anexei nr. 3	71	476.000
		0
<b>2.UAT Municipiul Rm.Sarat</b>		<b>15.467.220</b>
<b>Sectiunea functionare</b>		
-Asociatii si fundatii ATRAS	59	75.000
<b>Sectiunea dezvoltare</b>		
-Proiecte din bugetul local-cf Anexei nr. 3	71	15.392.220
<b>I Alte actiuni economice</b>	<b>87.02</b>	<b>1.170.000</b>
UAT Municipiul Rm. Sarat-Rambursari de credite	81	1.170.000

Sef Serviciu Buget-Contabilitate,  
Ec. Tablet Anisoara

Intocmit,  
Ec. Manea Simona



**SURSA 10 BUGET DE VENITURI PROPRII SI SUBVENTII**

**DETALIEREA CHELTUIELILOR PE CAPITOLE  
BUGETARE, TITLURI SI UNITATI BUGETARE**

	Denumire indicatori	Cod indicator	Propuneri buget 2023
<b>Nr. Crt.</b>	<b>TOTAL CHELTUIELI BUGET DE VENITURI PROPRII SI SUBVENTII</b>		<b>92.295.640</b>
<b>1</b>	<b>UAT Municipiul Rm. Sarat</b>	<b>74.10</b>	<b>100.000</b>
	<b>Sectiunea functionare</b>		
	-Chelt materiale		100.000
<b>2</b>	<b>Scoala gimnaziala Gheorghe Vernescu</b>	<b>65.10</b>	<b>120.500</b>
	<b>Sectiunea functionare</b>		
	-Chelt materiale		120.500
<b>3</b>	<b>Scoala gimnaziala Constantin Brancoveanu</b>	<b>65.10</b>	<b>1.000</b>
	<b>Sectiunea functionare</b>		
	-Chelt materiale		1.000
<b>4</b>	<b>Scoala gimnaziala nr. V. Cristoforeanu</b>	<b>65.10</b>	<b>1.000</b>
	<b>Sectiunea functionare</b>		
	-Chelt materiale		1.000
<b>5</b>	<b>Liceul Tehnologic Victor Frunza</b>	<b>65.10</b>	<b>409.000</b>
	<b>Sectiunea functionare</b>		
	-Chelt materiale		409.000
<b>6</b>	<b>Liceul Tehnologic Ec. Elina Matei Basarab</b>	<b>65.10</b>	<b>6.770</b>
	<b>Sectiunea functionare</b>		
	-Chelt materiale		6.770
<b>7</b>	<b>Liceul Teoretic Stefan cel Mare</b>	<b>65.10</b>	<b>1.300</b>
	<b>Sectiunea functionare</b>		
	-Chelt materiale		1.300
<b>8</b>	<b>GPP Lumea copilariei</b>	<b>65.10</b>	<b>300.000</b>
	<b>Sectiunea functionare</b>		
	-Chelt materiale		300.000
<b>9</b>	<b>GPP Mugurasi</b>	<b>65.10</b>	<b>490.000</b>
	<b>Sectiunea functionare</b>		
	-Chelt materiale		490.000
<b>10</b>	<b>CN Al. Vlahuta</b>	<b>65.10</b>	<b>5.000</b>
	<b>Sectiunea functionare</b>		
	-Chelt materiale		5.000
<b>11</b>	<b>Spitalul Municipal</b>	<b>66.10</b>	<b>78.957.250</b>
	<b>Sectiunea functionare</b>		
	-Chelt de personal	10	51.046.240
	-Chelt materiale	20	15.091.010
	-Burse	59	340.000
	<b>Sectiunea dezvoltare</b>		

	<b>-Chelt de capital</b>	<b>58+71</b>	<b>12.480.000</b>
<b>12</b>	<b>Muzeu</b>	<b>67.10</b>	<b>2.159.630</b>
	<b>Sectiunea functionare</b>		
	-Chelt de personal	10	1.549.630
	-Chelt materiale	20	500.000
	<b>Sectiunea dezvoltare</b>		
	-Chelt de capital	71	110.000
<b>13</b>	<b>Centrul Cultural Fl. Cristoforeanu</b>	<b>67.10</b>	<b>3.021.050</b>
	<b>Sectiunea functionare</b>		
	-Chelt de personal	10	1.424.850
	-Chelt materiale	20	1.500.000
	<b>Sectiunea dezvoltare</b>		
	-Chelt de capital	71	96.200
<b>14</b>	<b>Club Sportiv Municipal</b>	<b>67.10</b>	<b>3.670.140</b>
	<b>Sectiunea functionare</b>		
	-Chelt de personal	10	1.304.390
	-Chelt materiale	20	2.365.750
	<b>Sectiunea dezvoltare</b>		
	-Chelt de capital	71	0
<b>15</b>	<b>ADP</b>	<b>67.10</b>	<b>1.053.000</b>
	<b>Sectiunea functionare</b>		
	-Chelt materiale	20	1.053.000
<b>16</b>	<b>IIP Piete Targuri si Oboare</b>	<b>70.10</b>	<b>2.000.000</b>
	<b>Sectiunea functionare</b>		
	-Chelt de personal	10	1.000.000
	-Chelt materiale	20	1.000.000
	<b>Sectiunea dezvoltare</b>		
	-Chelt de capital	71	0

Sef Serviciu Buget-Contabilitate,  
Ec. Tablet Anisoara



Intocmit,  
Ec. Manea Simona



**SURSA 07 BUGET DE CREDITE INTERNE**

**DETALIEREA CHELTUIELILOR PE CAPITOLE BUGETARE, TITLURI SI UNITATI  
BUGETARE**

<b>Denumire indicatori</b>	<b>Cod indicat</b>	<b>Propuneri buget 2022</b>
<b>Total din care:</b>		<b>7.496.120,00</b>
<b>Sanatate</b>	<b>66.07</b>	<b>192.120,00</b>
Active nefinanciare		192.120,00
<b>Locuinte, servicii si dezvoltare publica</b>	<b>70.07</b>	<b>6.474.910,00</b>
Active nefinanciare		6.474.910,00
<b>Protectia mediului</b>	<b>74.07</b>	<b>829.090,00</b>
Active nefinanciare		829.090,00

**Sef Serviciu buget-Contabilitate,  
Ec. Tablet Anisoara**



**Intocmit,  
Ec. Manea Simona**



**SURSA 08 BUGET DE FONDURI NERAMBURSABILE**

**DETALIEREA CHELTUIELILOR PE CAPITOLE BUGETARE, TITLURI SI UNITATI  
BUGETARE**

<b>Denumire indicatori</b>	<b>Cod indicat</b>	<b>Propuneri buget 2022</b>
<b>Total din care:</b>		<b>30.000,00</b>
<b>Invatamant</b>	<b>65.08</b>	<b>30.000,00</b>
<b>Mecanismele fin SEEN 2014-2020</b>	<b>58.08</b>	<b>30.000,00</b>

**Sef Serviciu buget-Contabilitate,  
Ec. Tablet Anisoara**



**Intocmit,  
Ec. Manea Simona**



**Anexa nr. 3 la HCL nr. /**  
**MUNICIPIUL RAMNICU SARAT**

**LISTA OBIECTIVELOR DE INVESTITII PE ANUL 2023**  
**SURSA 02 BUGET LOCAL**

<b>Nr. Crt</b>	<b>Denumirea obiectivului de investitii</b>	<b>Propunere buget 2023</b>
0	1	2
	<b>TOTAL, din care:</b>	<b>240.170.070</b>
<b>A.</b>	<b>Lucrari in continuare</b>	<b>73.712.910</b>
<b>B.</b>	<b>Lucrari noi</b>	<b>105.561.460</b>
<b>C.</b>	<b>Alte cheltuieli de investitii</b>	<b>60.895.700</b>
	<b>Din TOTAL, desfasurat, potrivit clasificatiei, pe capitole bugetare</b>	<b>240.170.070</b>
	<b>Cap.51.02-Autoritati publice-total, din care:</b>	<b>3.301.900</b>
<b>A.</b>	<b>Lucrari in continuare</b>	
<b>B.</b>	<b>Lucrari noi</b>	<b>2.730.700</b>
	<i>Primaria-Reabilitare cladire Primarie-monument istoric de categorie A</i>	<b>700.000</b>
	<i>Primaria-Reparatie acoperis cladire Primarie Municipiul Rm.Sarat</i>	<b>1.071.000</b>
	<i>UAT Municipiul Rm.Sarat -Relocare cos fum aferent centralei termice care asigura agentul termic pentru sediul Primariei</i>	<b>357.500</b>
	<i>-UAT Municipiul Rm.Sarat-Servicii de elaborare a studiului de evaluare culturala pentru imobilul situat in municipiul Rm.Sarat, str.N.Balcescu nr.1, judetul Buzau</i>	<b>130.900</b>
	<i>UAT Municipiul Rm.Sarat-Servicii de elaborare a relevu de arhitectura pentru imobilul situat in Municipiul Rm.Sarat, str.N.Balcescu nr.1, judetul Buzau</i>	<b>136.850</b>
	<i>UAT Municipiul Rm.Sarat -Lucrari de reparatii a grupurilor sanitare din cladirea Primariei municipiului Rm.Sarat</i>	<b>95.200</b>
	<i>UAT Municipiul Rm.Sarat-Construire imprejmuire cladiri anexe Primarie Rm.Sarat</i>	<b>89.250</b>
	<i>UAT Municipiul Rm.Sarat-Achizitie autoturism</i>	<b>150.000</b>
<b>C.</b>	<b>Alte cheltuieli de investitii:</b>	<b>571.200</b>
	<i>Primaria-Licente antivirus si licente sisteme de operare</i>	<b>71.400</b>
	<i>Primaria-Generator electric</i>	<b>65.450</b>
	<i>Primaria - Achizitie imprimante multifunctionale</i>	<b>59.500</b>
	<i>Primaria - Lucrari de proiectare si instalare/modernizare retea intranet sediu Primaria Municipiului Rm. Sarat</i>	<b>297.500</b>
	<i>Primaria-Achizitie centrala telefonica cu minim 100 numere wireles(plus telefoane compatibile)</i>	<b>47.600</b>
	<i>Primaria-Achizitie laptopuri</i>	<b>29.750</b>
	<b>Cap.54.02 Serviciul public de evidenta a populatiei-total, din care:</b>	<b>285.100</b>
<b>A.</b>	<b>Lucrari in continuare</b>	<b>142.800</b>
	<i>Serviciul de Evidenta a Persoanei-Lucrari de igienizare interior cladire (vopsit,varuit,inlocuit pardoseli)</i>	<b>95.200</b>
	<i>Serviciul de Evidenta a Persoanei-Lucrari de reabilitare sistem supraveghere video</i>	<b>47.600</b>
<b>B.</b>	<b>Lucrari noi</b>	<b>83.300</b>
	<i>Serviciul de Evidenta a Persoanei-Elaborare documentatie pentru obtinerea autorizatiei de securitate la incendii</i>	<b>23.800</b>



	<i>Serviciul de Evidenta a Persoanei-Lucrari de reabilitare sistem de alarmare si acces</i>	<b>35.700</b>
	<i>Serviciul de Evidenta a Persoanei-Lucrari executie gard imprejmuire Casa Casatorilor</i>	<b>23.800</b>
<b>C.</b>	<b>Alte cheltuieli de investitii:</b>	<b>59.000</b>
	<i>Serviciul de Evidenta a Persoanei -Imprimante</i>	<b>4.760</b>
	<i>Serviciul de Evidenta al Persoanei-Unitati centrale PC</i>	<b>16.780</b>
	<i>Serviciul de Evidenta a Persoanei -Aparat foto digital</i>	<b>2.950</b>
	<i>Serviciul de Evidenta a Persoanei -Laptopuri</i>	<b>11.900</b>
	<i>Serviciul de Evidenta a Persoanei -Copiator profesional</i>	<b>11.900</b>
	<i>Serviciul de Evidenta a Persoanei-Sistem programare ghiseu online</i>	<b>10.710</b>
	<b>Cap.61.02.Politia Locala-total, din care:</b>	<b>180.000</b>
<b>B.</b>	<b>Lucrari noi</b>	<b>180.000</b>
	<i>Politia locala-Extindere sistem alarma si detectie incendiu</i>	<b>15.000</b>
	<i>Politia locala-Sistem monitorizare si stocare imagini</i>	<b>90.000</b>
	<i>Politia locala-Autoturism Dacia Logan</i>	<b>75.000</b>
	<b>Cap.65.02-Invatamant-total, din care:</b>	<b>21.622.860</b>
<b>A.</b>	<b>Lucrari in continuare</b>	<b>8.402.600</b>
	<i>UAT Municipiul Rm. Sarat-Reabilitare/restaurare si dotarea Colegiului National Alexandru Vlahuta, Municipiului Ramnicu Sarat, judetul Buzau</i>	<b>7.882.600</b>
	<i>UAT Municipiul Rm. Sarat-Servicii de arhitectura si conexe la proiect Reabilitare/restaurare si dotarea Colegiului National Alexandru Vlahuta, Municipiului Ramnicu Sarat, judetul Buzau</i>	<b>20.000</b>
	<i>UAT Mun. Rm. Sarat-Reabilitare Liceu Tehnologic Victor Frunza</i>	<b>370.000</b>
	<i>UAT Municipiul Rm. Sarat-Modernizare si extindere Scoala Gimnaziala "Dr. Ilie Pavel" din Ramnicu Sarat</i>	<b>5.000</b>
	<i>UAT Municipiul Rm.Sarat-Proiectare,procurare si montaj instalatie de gaze naturale si echipamente termice la Scoala Gimnaziala nr.6, Municipiul Rm.Sarat, judetul Buzau</i>	<b>125.000</b>
<b>B.</b>	<b>Lucrari noi</b>	<b>6.702.660</b>
	<i>UAT Municipiul Rm. Sarat-Proiectare si executie lucrari-instalatie de gaze naturale la GPN nr. 3</i>	<b>16.700</b>
	<i>UAT Municipiul Rm. Sarat -Cresterea eficientei energetice si gestionarea inteligenta a energiei in cladirile publice cu destinatie de unitati de invatamant in municipiul Rm. Sarat-Gradinita cu Program Prelungit nr. 2 din strada Lalelelor nr. 1, municipiul Rm. Sarat, judetul Buzau.</i>	<b>1.395.650</b>
	<i>UAT Municipiul Rm. Sarat-Reabilitarea cladirii Gradinita cu program normal nr. 2, str. Paun Pincio nr. 2</i>	<b>200.000</b>
	<i>UAT Municipiul Rm. Sarat-Construire cresa medie Str.Focsani nr.21, Municipiul Rm.Sarat</i>	<b>50.000</b>
	<i>UAT Municipiul Rm. Sarat-Cresterea eficientei energetice si gestionarea inteligenta a energiei in cladirile publice cu destinatie de unitati de invatamant-Gradinita cu Program Prelungit „Mugurasii” din strada C-tin Brancoveanu, nr. 13, Municipiul Rm. Sarat</i>	<b>1.704.060</b>
	<i>UAT Municipiul Rm. Sarat-Sisteme de detectie fum si alarmare la incendiu la Gradinita cu Program Normal Casuta Veseliei</i>	<b>29.750</b>
	<i>UAT Municipiul Rm.Sarat-Proiectare si executie sistem de detectie fum si alarmare incendiu-Scoala gimnaziala Constantin Brancoveanu-local 3</i>	<b>50.000</b>
	<i>Municipiul Rm.Sarat-Lucrari de reparatii imprejmuire Colegiul National Al.Vlahuta</i>	<b>309.400</b>
	<i>Municipiul Rm.Sarat-Lucrari reparatii retele interioare Colegiul National Al.Vlahuta</i>	<b>523.600</b>

	<b>Colegiul National Alexandru Vlahuta –Realizare sistem de alarmare si efracție, sistem internet WIRELES si sistem de supraveghere video</b>	<b>300.000</b>
	<b>UAT Municipiul Rm. Sarat-Lucrari pentru reabilitarea cladirii Gradinita cu Program Normal nr. 2 din strada Paun Pincio nr. 2 din municipiul Rm. Sarat, jud. Buzau (camasuieli, tencuieli, termoizolatii, pardoseli, tamplarie, finisaje, instalatii electrice, instalatii de incalzire)</b>	<b>190.500</b>
	<b>UAT Municipiul Rm. Sarat-Reabilitarea cladirii camin a Liceului Tehnologic Victor Frunza</b>	<b>330.000</b>
	<b>UAT Municipiul Rm. Sarat-Reabilitarea cladirii cantina a Liceului Tehnologic Victor Frunza</b>	<b>270.000</b>
	<b>UAT Municipiul Rm.Sarat-Extindere corp cladire Liceul tehnologic economic Elina Matei Basarab</b>	<b>833.000</b>
	<b>UAT Municipiul Rm.Sarat-Lucrari de executie sistem de colectare ape pluviale si sistem irigare Gradinita cu Program Prelungit Lumea Copilariei-proiectare si executie</b>	<b>300.000</b>
	<b>G.P.P.Mugurasii-Amenajare curte interioara-spatiul de joaca,invatare, liniste si relaxare</b>	<b>200.000</b>
<b>C.</b>	<b>Alte cheltuieli de investitii</b>	<b>6.517.600</b>
	<b>Liceul Tehnologic Economic Elina Matei Basarab -Prin practica formam profesionisti SMIS 132499</b>	<b>582.000</b>
	<b>Liceul Tehnologic Economic Elina Matei Basarab -e Practica e Succes SMIS 132587</b>	<b>100.000</b>
	<b>Liceul Tehnologic Victor Frunza- Prin practica formam profesionisti SMIS 132499</b>	<b>623.400</b>
	<b>Liceul Tehnologic Victor Frunza- Practicant serios - un angajat valoros SMIS 132910</b>	<b>79.000</b>
	<b>UAT Municipiul Rm. Sarat -Construire imprejmuire si lucrari de amenajari exterioare Gradinita cu Program Normal nr. 3, Mun. Rm. Sarat</b>	<b>450.000</b>
	<b>UAT Municipiul Ramnicu Sarat-Reparatii Imprejmuire si lucrari de amenajari exterioare Gradinita cu ProgramNormal Casuta Vesellei Municipiul Rm.Sarat</b>	<b>500.000</b>
	<b>UAT Municipiul Rm. Sarat-Sisteme de incalzire cu centrala termica la GPN nr. 3</b>	<b>30.000</b>
	<b>UAT Municipiul Rm. Sarat-Construire baza sportiva tip II-Liceul teoretic Stefan cel Mare</b>	<b>50.000</b>
	<b>UAT Municipiul Rm. Sarat-Servicii de elaborare documentatii tehnice in vederea autorizarii ISU pentru 6 unitati de invatamant din Municipiul Rm. Sarat:GPN 9, GPN Orizont Scoala Gimnaziala Vasile Cristoforeanu, Liceul Tehnologic Economic Elina Matei Basarab, Liceul Tehnologic Victor Frunza, Liceul Teoretic Stefan cel Mare</b>	<b>83.300</b>
	<b>UAT Municipiul Rm. Sarat-Servicii de elaborare documentatii tehnice in vederea autorizarii ISU pentru 4 unitati de invatamant din Municipiul Rm. Sarat:Scoala Gimnaziala Dr.Ilie Pavel,Scoala Gimnaziala Constantin Brancoveanu, Colegiul Al.Vlahuta, Liceul Tehnologic Victor Frunza cladire C14</b>	<b>71.400</b>
	<b>UAT Municipiul Rm. Sarat- Construire bazin de inot didactic si agrement , str. Focsani nr. 21, municipiul Rm. Sarat, jud Buzau</b>	<b>50.000</b>
	<b>Scoala Gimnaziala Gheorghe Vernescu-Dezvoltare locala in cadrul Mun. Rm. Sarat prin reducerea numarului de persoane aflate in risc de saracie si excluziune sociala</b>	<b>1.312.990</b>
	<b>G.P.P.Lumea Copilariei-Dotarea unitatii de invatamant Gradinita cu Program Prelungit Lumea Copilariei cu dispozitive si echipamente de protectie necesare prevenirii raspandirii infectiei cu virusul SARSCOV2</b>	<b>1.420.710</b>

	<i>UAT Municipiul Rm.Sarat-Proiectare,procurare si montaj instalatie de gaze naturale si echipamente termice la Scoala Gimnaziala nr.6, Municipiul Rm.Sarat, judetul Buzau</i>	<i>125.000</i>
	<i>Gradinita cu Program Normal Orizont-Achizitie si montare centrala termica G.P.N nr.5</i>	<i>6.000</i>
	<i>UAT Municipiul Rm.Sarat-Documentatie tehnica pentru obtinerea avizului de functionare pentru securitate la incendiu-Scoala Gimnaziala "Dr.Ilie Pavel"</i>	<i>50.000</i>
	<i>UAT Municipiul Rm.Sarat-Documentatie tehnica pentru obtinerea avizului de functionare pentru securitate la incendiu-C.N."Al.Vlahuta"</i>	<i>50.000</i>
	<i>UAT Municipiul Rm.Sarat- Continuare lucrari constructie cladire Gradinita cu program normal nr.1-studii de fezabilitate/DALI,proiectare tehnica,executie lucrari</i>	<i>678.300</i>
	<i>UAT Municipiul Rm.Sarat-Amenajare teren joaca Scoala Gimnaziala Ghe.Vernescu-imobil str.Paun Pincio nr.2</i>	<i>160.000</i>
	<i>UAT Municipiul Rm.Sarat-mobiler loc de joaca prescolari-G.P.P.nr.2-str.Lalelelor nr.1</i>	<i>30.000</i>
	<i>UAT Municipiul Rm.Sarat-servicii de consultanta elaborare cerere de finantare"Dotarea cu mobilier, materiale didactice si echipamente digitale a unitatilor de invatamant preuniversitar si a unitatilor conexe"</i>	<i>59.500</i>
	<i>G.P.N.Orizont-Centrala termica G.P.N.nr.5</i>	<i>6.000</i>
	<i>Cap.66.02 Spitale generale</i>	<i>21.518.020</i>
<b>A.</b>	<b>Lucrari in continuare</b>	<b>0</b>
<b>B.</b>	<b>Lucrari noi</b>	<b>134.470</b>
	<i>UAT Mun. Rm. Sarat-Construire pasarela metalica intre corpurile de cladire ale Spitalului Municipal</i>	<i>47.600</i>
	<i>UAT Municipiul Rm. Sarat-Construire imprejmuire Spitalul Municipal Rm. Sarat</i>	<i>86.870</i>
<b>C.</b>	<b>Alte cheltuieli de investitii</b>	<b>21.383.550</b>
	<i>UAT Mun. Rm. Sarat-Dotarea Ambulatoriului Integrat din cadrul Spitalului Municipal Ramnicu Sarat</i>	<i>11.300.000</i>
	<i>UAT Mun. Rm. Sarat-Cresterea sigurantei pacientilor in structura spitaleasca Spitalul Municipal Ramnicu Sarat, care utilizeaza fluide medicale</i>	<i>9.792.000</i>
	<i>UAT Mun.Rm.Sarat-achizitionare ambulante</i>	<i>238.000</i>
	<i>UAT Mun.Rm.Sarat-Digitalizarea Spitalului Municipal Rm.Sarat</i>	<i>53.550</i>
	<i>Cap.67.02Cultura-recreere si religie-total,din care:</i>	<i>9.418.850</i>
<b>A.</b>	<b>Lucrari in continuare</b>	<b>300.000</b>
	<i>UAT Municipiul Rm. Sarat-Amenajare de spatii verzi in cartierele Anghel Saligny si Extindere Slam Ramnic si realizarea unor investitii adiacente la infrastructura de acces catre acestea POR 2014-2020</i>	<i>50.000</i>
	<i>UAT Municipiul Rm. Sarat-Construire teren cu gazon sintetic pentru antrenament in municipiul Rm. Sarat, str. Stadionului nr. 1</i>	<i>250.000</i>
<b>B.</b>	<b>Lucrari noi</b>	<b>3.504.400</b>
	<i>UAT Municipiul Rm. Sarat -Lucrari amenajare tribuna stadion</i>	<i>64.900</i>
	<i>UAT Municipiul Rm. Sarat- Refacerea zonelor urbane si crearea de parcuri in Municipiul Rm. Sarat</i>	<i>612.850</i>
	<i>UAT Municipiul Rm. Sarat-Construire imprejmuire Stadion Rm. Sarat</i>	<i>113.050</i>
	<i>Biblioteca Municipala Corneliu Coposu-Reparatii privind reamenajare curte institutie si subsol cladire</i>	<i>100.000</i>

	<i>UAT Municipiul Rm. Sarat -Lucrari de arhitectura peisagistica spatii si zone verzi</i>	1.971.000
	<i>UAT Municipiul Rm.Sarat-Lucrari de taiere arbori pe strazile aferente proiectelor de modernizare strazi</i>	321.300
	<i>UAT Municipiul Rm.Sarat-Amenajare si intretinere spatii verzi</i>	321.300
<b>C.</b>	<b>Alte cheltuieli de investitii</b>	<b>5.614.450</b>
	<i>UAT Municipiul Rm. Sarat-Soclu statuie Florica Cristoforeanu (achizitie, proiectare, avizare, amplasare)</i>	70.800
	<i>UAT Municipiul Rm. Sarat-Soclu statuie Gheorghe Munteanu Murgoci (achizitie, proiectare, avizare, amplasare)</i>	70.800
	<i>UAT Mun. Rm. Sarat-Amenajare parcuri/zone verzi in zona urbana marginalizata</i>	1.777.510
	<i>UAT Mun. Rm. Sarat-Executie lucrari de amenajare 3 locuri de joaca in ZUM</i>	769.590
	<i>UAT Mun. Rm. Sarat-Executare lucrari de amenajare a trei terenuri sintetice pentru activitati sportive in ZUM</i>	1.769.350
	<i>UAT Mun. Rm. Sarat-Executare lucrari de amenajare a unui teren sintetic pentru activitati sportive in ZUM</i>	11.900
	<i>ADP-Canalizare grup social WC Parc Central</i>	75.000
	<i>ADP-Sistem sonorizare cimitir</i>	10.000
	<i>ADP-Reparatii capitale grup social WC Parc Central</i>	200.000
	<i>ADP-Container de depozitare</i>	20.000
	<i>ADP-Extindere sistem supraveghere video cimitir</i>	30.000
	<i>ADP-Gard extindere cimitir spre Cartier Siam -200ml</i>	120.000
	<i>ADP-Reparatie capitala cladire administrativa str.Costieni nr.88</i>	317.000
	<i>ADP-Motosapa</i>	2.900
	<i>ADP-Fantani arteziene-3 buc</i>	15.000
	<i>ADP-Program informatic evidenta cimitir</i>	233.000
	<i>UAT Municipiul Rm.Sarat-Proiect cultural "Caravana artelor-Citadele Culturale Buzoiene</i>	21.850
	<i>UAT Municipiul Rm.Sarat-Proiect cultural "Caravana artelor-Citadele Culturale Buzoiene</i>	50.000
	<i>UAT Municipiul Rm.Sarat-Proiect cultural &lt;&lt; Anul Cultural"Florica Cristoforeanu"&gt;&gt;</i>	20.000
	<i>UAT Municipiul Rm.Sarat-Lucrari de reconstruire cladire corp C4-"Casa de bilete" din str.Stadionului nr.1</i>	29.750
	<b>Cap.68.02 Asistenta social -total, din care:</b>	<b>1.101.960</b>
<b>A.</b>	<b>Lucrari in continuare</b>	<b>0</b>
<b>B.</b>	<b>Lucrari noi</b>	<b>0</b>
<b>C.</b>	<b>Alte cheltuieli de investitii</b>	<b>1.101.960</b>
	<i>Directia de Asistenta Sociala-Program informatic asistenta sociala</i>	27.000
	<i>Directia de asistenta sociala-Dezvoltare locala in cadrul Mun. Rm. Sarat prin reducerea numarului de persoane aflate in risc de saracie si excluziune sociala</i>	677.960
	<i>Directia de Asistenta Sociala-Containere modulare(2bucati)</i>	50.000
	<i>Cantina de Ajutor Social-Toaleta ecologica</i>	10.000
	<i>Cantina de Ajutor Social-Imprejmuire teren</i>	80.000
	<i>Cantina de Ajutor Social-Autoutilitara cu instalatie frig</i>	230.000
	<i>Cantina de Ajutor Social-Achizitie si montaj hote</i>	7.000
	<i>Cantina de Ajutor Social-Reabilitare beci si instalatii sanitare</i>	20.000
	<b>Cap. 70.02-locuinte, servicii si dezvoltare publica-total, din care:</b>	<b>164.466.390</b>
<b>A.</b>	<b>Lucrari in continuare</b>	<b>64.491.000</b>
	<i>UAT Municipiul Rm. Sarat-Proiect integrat privind construire locuinte sociale si modernizare strazi in Municipiul Rm. Sarat, judetul Buzau</i>	21.200.000
	<i>UAT Municipiul Rm. Sarat-Cresterea Mobilitatii Urbane prin investitii cu caracter integrat in infrastructura de transport public pentru reducerea emisiilor GES</i>	43.291.000

<b>B.</b>	<b>Lucrari noi</b>	<b>77.674.440</b>
	<i>UAT Municipiul Rm. Sarat-Proiect integrat privind executie lucrari de asfaltare in ZUM si reabilitare cladire si montare panouri fotovoltaice pentru locuinte sociale</i>	<b>21.527.700</b>
	<i>UAT Municipiul Rm. Sarat-Lucrari pentru executie bransamente electrice</i>	<b>59.500</b>
	<i>UAT Municipiul Rm. Sarat-Lucrari pentru executie bransamente electrice pentru locuinte sociale si cladiri din fondul de stat</i>	<b>41.650</b>
	<i>UAT Municipiul Rm. Sarat-Servicii de proiectare si lucrari pentru devierea prin ingropare a conductei de distributie gaze naturale pozata aparent, cu bransament la gradinita "Orizont" din Mun. Rm. Sarat , str. Patriei, cartier Zona Pod CT 201</i>	<b>59.500</b>
	<i>UAT Municipiul Rm. Sarat-Amplasare statii de incarcare autovehicule electrice, Municipiul Rm. Sarat, jud Buzau ( documentatie teh-ec., lucrari, intocmire cerere de finantare)</i>	<b>2.260.940</b>
	<i>UAT Municipiul Rm. Sarat-Lucrari pentru executie bransamente pentru alimentare cu gaze naturale</i>	<b>178.500</b>
	<i>UAT Municipiul Rm. Sarat-Cofinantare privind Extinderea retelelor de alimentare cu gaze naturale in cartierele Bariera Focsani, Slam Ramnic si Alecu Bagdat si Anghel Saligny</i>	<b>100.000</b>
	<i>UAT Municipiul Rm. Sarat-Lucrari pentru executie bransamente apa si racorduri la canalizare</i>	<b>59.500</b>
	<i>UAT Municipiul Rm. Sarat-Realizarea bransamentului si racordarea imobilului din str. Gheorghe Munteanu Murgoci nr. 19 si Poiana Marului la reseaua publica de gaze naturale</i>	<b>28.000</b>
	<i>UAT Municipiul Rm. Sarat-Lucrari pentru executie bransamente apa si racorduri la canalizare pentru locuinte sociale si cladiri din fondul de stat</i>	<b>59.500</b>
	<i>UAT Municipiul Rm. Sarat-Achizitie produse si echipamente pentru locuinte sociale si cladiri din fondul de stat</i>	<b>47.600</b>
	<i>UAT Municipiul Rm. Sarat-Lucrari pentru alimentare cu energie electrica a cladirilor din incinta fostei unitati militare(cazarma 376)</i>	<b>119.000</b>
	<i>UAT Municipiul Rm. Sarat-Lucrari pentru retele de apa si canalizare aferente cladirilor din incinta fostei unitati militare(cazarma nr. 376)</i>	<b>595.000</b>
	<i>UAT Municipiul Rm. Sarat-Lucrari pentru alimentare cu gaze naturale a cladirilor din incinta fostei unitati militare (cazarma 376)</i>	<b>595.000</b>
	<i>UAT Municipiul Rm. Sarat-Reabilitare cladire comandament -fosta Unitate Militara (Corp C12), pentru centrul comunitar integrat Rm. Sarat</i>	<b>5.510.000</b>
	<i>UAT Municipiul Rm. Sarat-Lucrari de reparatii imprejmuire pe laterale si in spatele cladirii a terenului din strada Fraternitatii nr. 50A+GPN cart Sarbi</i>	<b>29.750</b>
	<i>UAT Municipiul Rm. Sarat-Construire platforma betonata pentru amplasare container</i>	<b>23.800</b>
	<i>UAT Municipiul Rm.Sarat-Proiect EUROPE DIRECT RAMNICU SARAT</i>	<b>56.000</b>
	<i>UAT Municipiul Rm. Sarat- Lucrari de reparatii/inlocuire a contoarelor electrice la imobilul din str. Horia nr. 50</i>	<b>45.000</b>
	<i>UAT Municipiul Rm. Sarat-Lucrari de inregistrare sistematica in cadrul Programului National de Cadastru si Carte Funciara a lucrarilor de inregistrare sistematica initiate de Municipiul Rm. Sarat</i>	<b>64.850</b>

<i>UAT Municipiul Rm. Sarat-Infiintare retea de canalizatii subterane de telecomunicatii in Municipiul Rm. Sarat -LOT I</i>	<b>4.907.560</b>
<i>UAT Municipiul Rm. Sarat- Infiintare retea de canalizare pluviala pe strazi in Municipiul Rm. Sarat-LOT I</i>	<b>1.000.000</b>
<i>UAT Municipiul Rm. Sarat-Infiintare retea de canalizatii subterane de telecomunicatii in Municipiul Rm. Sarat -LOT II</i>	<b>4.717.950</b>
<i>UAT Municipiul Rm. Sarat- Infiintare retea de canalizare pluviala pe strazi in Municipiul Rm. Sarat-LOT II</i>	<b>2.196.790</b>
<i>UAT Municipiul Rm. Sarat-Infiintare retea de canalizatii subterane de telecomunicatii in Municipiul Rm. Sarat -LOT III</i>	<b>6.050.380</b>
<i>UAT Municipiul Rm. Sarat- Infiintare retea de canalizare pluviala pe strazi in Municipiul Rm. Sarat-LOT III</i>	<b>4.500.200</b>
<i>UAT Municipiul Rm. Sarat-Infiintare retea de canalizatii subterane de telecomunicatii in Municipiul Rm. Sarat -LOT IV</i>	<b>5.000.000</b>
<i>UAT Municipiul Rm. Sarat- Infiintare retea de canalizare pluviala pe strazi in Municipiul Rm. Sarat-LOT IV</i>	<b>5.000.000</b>
<i>UAT Municipiul Rm. Sarat-SF Infiintare retea de canalizatii subterane de telecomunicatii in Municipiul Rm. Sarat</i>	<b>1.000.000</b>
<i>UAT Municipiul Rm. Sarat- SF Infiintare retea de canalizare pluviala pe strazi in Municipiul Rm. Sarat</i>	<b>297.500</b>
<i>UAT Mun. Rm. Sarat - Construire locuinte pentru tineri destinate inchirierii, situate in Rm. Sarat, str. Orizont nr. 1A-proiectare,asistenta tehnica si executia pentru utilitatile si dotarile aferente constructiei-apa ,canalizare,energie termica si electrica ,iluminat stradal,telefonie,cai de acces,alei pietonale,spatii verzi</i>	<b>1.653.400</b>
<i>UAT Mun. Rm. Sarat -Achizitia imobil (cladire+teren) din strada Unirii nr. 23A</i>	<b>250.000</b>
<i>UAT Mun. Rm. Sarat -Reabilitarea cladirii din strada Unirii nr. 23A</i>	<b>583.100</b>
<i>UAT Municipiul Rm. Sarat-Zid de sprijin si desfiintare garaje Cartier Gara Rm. Sarat</i>	<b>17.970</b>
<i>UAT Municipiul Rm. Sarat-Reabilitarea cladirie internat scolar P+3 +centrala termica din strada Intrarea Scolii nr.5A</i>	<b>598.570</b>
<i>UAT Municipiul Rm. Sarat-Renovare cladire ghetou Focsani 7A si montare panouri fotovoltaice</i>	<b>532.500</b>
<i>UAT Municipiul Rm. Sarat-Desfiintare cladire -imobil si construire imprejmuire la strada Ramnei nr. 2</i>	<b>121.250</b>
<i>UAT Municipiul Rm. Sarat-Servicii de proiectare si elaborare documentatie tehnica pentru construire platforma betonata</i>	<b>57.300</b>
<i>UAT Municipiul Rm. Sarat-Construire imprejmuire teren pentru depozitarea temporara a deseurilor biodegradabile provenite din parcuri si gradini la nivelul UAT Municipiul Rm. Sarat</i>	<b>283.400</b>
<i>UAT Municipiul Rm. Sarat-Proiectare si executie lucrari de imprejmuire latura dinspre strada a terenului viran dinspre strada 8 Martie</i>	<b>30.950</b>
<i>principale de alimentare cu apa a sistemului public de distributie din Municipiul Rm.Sarat in zona terenului de sport din incinta fostei Unitati Militare</i>	<b>535.500</b>
<i>UAT Municipiul Rm.Sarat-Achizitie imobil situate in Municipiul Rm.Sarat, strada Tudor Vladimirescu nr.10</i>	<b>1.580.000</b>

	<i>UAT Municipiul Rm.Sarat-Lucrari de reparatii si reabilitari pentru locuinte sociale si cladiri din fondul de stat-str.Strandului nr.5B si str.Strandului nr.8B</i>	<b>380.000</b>
	<i>UAT Municipiul Rm.Sarat-Lucrari de reparatii acoperis pentru locuinte sociale si cladiri din fondul de stat-str.Matei Basarab nr.147 si str.Petre Antonescu nr.19</i>	<b>170.000</b>
	<i>UAT Municipiul Rm.Sarat-Lucrari de reparatii si reabilitare locuinte din fondul locativ</i>	<b>357.000</b>
	<i>UAT Municipiul Rm.Sarat-Construire baza sportiva tip I, str.Focsani nr.21, Municipiul Rm.Sarat, judetul Buzau</i>	<b>155.000</b>
	<i>UAT Municipiul Rm.Sarat-Reabilitarea cladirii din str.Intrarea Scolii (fosta gara Veche) din Municipiul Rm.Sarat</i>	<b>900.000</b>
	<i>UAT Municipiul Rm. Sarat-Proiectare, avizare si executia bransamentului de gaze naturale pentru obiectivul de investitii „Construire locuinte colective sociale S+P+3E Intrarea Orizontului nr. 2, Municipiul Ramnicu Sarat, judetul Buzau</i>	<b>101.150</b>
	<i>UAT Municipiul Rm. Sarat-Proiectare, avizare si executia instalatiilor interioare de utilizare gaze naturale pentru obiectivul de investitii „Construire locuinte colective sociale S+P+3E Intrarea Orizontului nr. 2, Municipiul Ramnicu Sarat, judetul Buzau</i>	<b>184.450</b>
	<i>UAT Municipiul Rm. Sarat-Realizarea retelei electrice de interes public necesara pentru alimentarea cu energie electrica a obiectivului de investitii „Construire locuinte colective sociale S+P+3E Intrarea Orizontului nr. 2, Municipiul Ramnicu Sarat, judetul Buzau</i>	<b>333.200</b>
	<i>UAT Municipiul Rm. Sarat-Reparatii la „Monumentul Eroilor Revolutiei din Decembrie 1989” Parcul Central al Municipiului Ramnicu Sarat, judetul Buzau</i>	<b>14.280</b>
	<i>UAT Municipiu Rm. Sarat-Lucrari pentru reabilitarea cladirii din strada Ion Mihalache nr. 50 (strada Horia nr. 2A) din Municipiul Rm. Sarat, judetul Buzau(camasuieli, tencuieli, termoizolatii, pardoseli, tamplarie, finisaje, instalatii electrice, instalatii de incalzire)</i>	<b>203.000</b>
	<i>UAT Municipiul Rm.Sarat-Lucrari de extindere retele pentru iluminat public in Municipiul Rm.Sarat</i>	<b>1.190.000</b>
	<i>UAT Municipiul Rm.Sarat-Lucrari privind relocarea unei portiuni din conducta principala de alimentare cu apa a sistemului public de distributie apa din Municipiul Ramnicu</i>	<b>595.000</b>
	<i>UAT Municipiul Rm.Sarat-lucrari de reparatii cladire str.Lt.Sava Rosescu</i>	<b>32.000</b>
	<i>UAT Municipiul Rm.Sarat-Smart Ramnicu Sarat-Strategia de Smart City a Municipiului Rm.Sarat 2023-2040</i>	<b>119.000</b>
	<i>UAT Municipiul Rm.Sarat-aplicatie software pentru dispozitive mobile in vederea gestiunii integrate a interactiunii cu locuitorii Municipiului Rm.Sarat-Spatiul Digital Unic Rm.Sarat</i>	<b>285.600</b>
	<i>UAT Municipiul Rm.Sarat-Inlocuit obiecte sanitare complet echipate-WC Piata Centrala</i>	<b>71.400</b>
	<i>UAT Municipiul Rm.Sarat-Inlocuit usa cu usa dubla si refacere trepte la intrarea din spate Piata Centrala</i>	<b>29.750</b>
	<i>UAT Municipiul Rm.Sarat-Reparatii acoperis(inlocuit tabla) si igienizarea(reparatii si vopsit interior si exterior) la sectorul lactate din Piata Centrala</i>	<b>178.500</b>
<b>C.</b>	<b>Alte cheltuieli de investitii</b>	<b>22.300.950</b>
	<i>UAT Municipiul Rm. Sarat-Proiectari diverse (reactualizare PUG, cadastru, topografie, SF , Pt-uri, etc.)</i>	<b>900.000</b>

UAT Mun. Rm. Sarat -Instalatie productie compost	1.071.000
UAT Mun. Rm. Sarat -Proiectare si executie Lucrari de construire imprejmuire teren din str. Costieni, nr. 106	705.900
UAT Municipiul Rm. Sarat-Programul LEADERSHIP EDUCATIONAL SI CIVIC IN COMUNITATEA RAMNICEANA - EduCLead-	357.000
UAT Municipiul Rm. Sarat-Plan de Mobilitate Urbana Durabila al Zonei Urbane Functionale Ramnicu Sarat 2023-2040	1.071.000
UAT Municipiul Rm. Sarat-Elaborarea Strategiei Locale pentru Smart City si Mobilitate a Mun. Rm. Sarat	65.450
UAT Municipiul Rm. Sarat-Dezvoltare locala in cadrul Mun. Rm. Sarat prin reducerea numarului de persoane aflate in risc de saracie si excluziune sociala	8.376.000
UAT Municipiul Rm. Sarat-Rulota ISU	21.420
UAT Municipiul Rm. Sarat-Generator de curent trifazat-ISU	77.350
UAT Mun. Rm. Sarat - Statie radio(emisie-receptie)-ISU	59.500
UAT Municipiul Rm.Sarat-proiectare,executie si montaj pentru curent electric	35.700
UAT Municipiul Rm. Sarat-Lucrari de extindere sistem video de supraveghere	17.850
UAT Municipiul Rm.Sarat-Sisteme si dispozitive de supraveghere si securitate-ISU	5.950
UAT Municipiul Rm.Sarat-Corturi gonflabile-ISU	29.750
UAT Municipiul Rm.Sarat-Echipament informatic-ISU	11.900
UAT Municipiul Rm. Sarat-Proiectare si executie instalatie de filtro-ventilatie pentru punctul de comanda al Municipiului Rm. Sarat din strada Victoriei bl. 23C, subsol	104.250
UAT Municipiul Rm. Sarat-Strategia-Invatamant dual, calea spre profesionalizare: cercetare, analiza, plan de masuri	47.600
UAT Municipiul Rm. Sarat-Plan de Mobilitate Urbana Durabila al Zonei Urbane Functionale Ramnicu Saratin format GIS	321.300
UAT Municipiul Rm. Sarat-Puncte de incarcare pentru vehicule electrice in Municipiul Ramnicu Sarat-SF/DALI si consultanta pentru intocmirea cererii de finantare	321.300
UAT Municipiul Rm. Sarat-Cresterea mobilitatii urbane in municipiul Ramnicu Sarat prin realizarea de piste pentru biciclete si alte vehicule electrice usoare-SF/DALI si consultanta pentru intocmirea cererii de finantare	785.400
UAT Municipiul Rm. Sarat-Renovarea cladirii - Centrul Cultural "Florica Cristoforeanu"-proiectare si consultanta pentru intocmirea cererii de finantare	357.000
UAT Municipiul Rm. Sarat-Renovarea cladirii - hotel Stadion din Municipiul Ramnicu Sarat-proiectare si consultanta pentru intocmirea cererii de finantare	357.000
UAT Municipiul Rm. Sarat-Renovarea cladirii Scolii Gimnaziale nr.1 din Municipiul Ramnicu Sarat-proiectare si consultanta pentru intocmirea cererii de finantare	357.000
UAT Municipiul Rm. Sarat-Renovarea cladirii Liceului Teoretic Stefan cel Mare din Municipiul Ramnicu Sarat-proiectare si consultanta pentru intocmirea cererii de finantare	357.000



	<i>UAT Municipiul Rm. Sarat-Renovare energetica a Cladirii rezidentiale multifamiliale situata in strada Horia, nr. 50, din Municipiul Ramnicu Sarat-proiectare si consultanta pentru intocmirea cererii de finantare</i>	<b>321.300</b>
	<i>UAT Municipiul Rm.Sarat-Proiect de regenerare urbana in Municipiul Rm.Sarat</i>	<b>321.300</b>
	<i>UAT Municipiul Rm. Sarat-Cresterea productiei de energie din resurse regenerabile mai putin exploatare (biomasa)0,99 Mwhe, 4MWh in Municipiul Rm. Sarat</i>	<b>238.000</b>
	<i>UAT Municipiul Rm.Sarat-Strategia de transformare digitala a Municipiului Rm.Sarat</i>	<b>119.000</b>
	<i>UAT Municipiul Rm.Sarat-Strategia Energetica a Municipiului Rm.Sarat</i>	<b>119.000</b>
	<i>U.A.T. Municipiul Rm.Sarat-Dezvoltare integrata a Municipiului Ramnicu Sarat prin regenerare urbana,conservarea patrimoniului si dezvoltarea turismului</i>	<b>749.700</b>
	<i>U.A.T.Municipiul Rm.Sarat-Sustinerea investitiilor pentru dezvoltarea infrastructurii verzi in Municipiul Ramnicu Sarat, inclusiv prin valorificarea terenurilor publice neutilizate</i>	<b>749.700</b>
	<i>U.A.T.Municipiul Rm.Sarat-Solutii de Smart City pentru Municipiul Rm.Sarat</i>	<b>368.900</b>
	<i>U.A.T.Municipiul Rm.Sarat-Imbunatatirea eficientei energetice a cladirilor publice din Municipiul Ramnicu Sarat</i>	<b>618.800</b>
	<i>ADP-Placa electronica semafor Lukoil</i>	<b>85.000</b>
	<i>ADP-Masina de vopsit</i>	<b>150.000</b>
	<i>UAT Municipiul Rm. Sarat- Achizitie a unui numar de 9 imobile-terenuri, in suprafata totala de 5296 mp, categoria de folosinta curti-constructii, situate in intravilanul Municipiului Rm. Sarat, str. Industriei nr. 1</i>	<b>434.800</b>
	<i>UAT Municipiul Rm. Sarat- Instalare sisteme fotovoltaice pentru producerea de energie electrica in vederea acoperirii necesarului de consum la cladirile publice din Municipiul Rm. Sarat</i>	<b>392.700</b>
	<i>UAT Municipiul Rm. Sarat-Reabilitare cladire str. Al. Vlahuta nr. 20</i>	<b>600.000</b>
	<i>UAT Municipiul Rm. Sarat-Chioscuri din lemn pentru organizarea de evenimente</i>	<b>119.000</b>
	<i>UAT Municipiul Rm. Sarat-Achizitia unui imobil-teren, in suprafata totala de 474 mp, categoria de folosinta curti-constructii, situat in intravilanul Municipiului Rm. Sarat, Str. Cpt. Rosca Nicolae, nr. 7</i>	<b>56.100</b>
	<i>UAT Municipiul Rm. Sarat-Achizitionarea, furnizarea si avizare ISCIR centrala termica str. Toamnei-Dig bl. 21A, parter</i>	<b>8.330</b>
	<i>UAT Municipiul Rm.Sarat-Achizitie placi pentru camine din fonta carosabil 40 T cu rama si capac</i>	<b>1.000.000</b>
	<i>UAT Municipiul Rm.Sarat-Servicii de expertiza tehnica a cladirilor din Municipiul Rm.Sarat</i>	<b>35.700</b>
	<b>Cap.74.02-Protectia mediului-total, din care:</b>	<b>2.406.770</b>
<b>A.</b>	<b>Lucrari in continuare</b>	<b>376.510</b>
	<i>UAT Municipiul Rm. Sarat-Inchidere depozit de deseuri situat in Mun. Rm. Sarat, cartierul Sarbi, strada Catunul Morilor, nr. cadastral 32203</i>	<b>376.510</b>
<b>B.</b>	<b>Lucrari noi</b>	<b>1.850.260</b>

	UAT Municipiul Rm. Sarat-Cofinantarea la " Proiectul regional de dezvoltare a infrastructurii de apa si apa uzata din judetul Buzau, in perioada 2014-2020"	1.040.860
	UAT Municipiul Rm. Sarat-Cofinantarea la proiectul "Sprijin pentru aplicarea aplicatiei de finantare si a documentatiilor de atribuire pentru proiectul regional de dezvoltare a infrastructurii de apa si apa uzata in judetul Buzau, in perioada 2014-2020"	24.000
	UAT Municipiul Rm. Sarat - Imbunatatirea mediului urban prin regenerarea si decontaminarea terenului situat in strada Costieni nr. 106 Mun. Rm. Sarat, jud. Buzau	458.150
	UAT Municipiul Rm.Sarat-Eficienta energetica si utilizarea energiei din surse regenerabile pentru consumul propriu la nivelul Companiei de Apa S.A.Buzau:Statie Tratate Apa	53.550
	UAT Municipiul Rm.Sarat-Intocmire programe de Imbunatatire a Eficientei Energetice	59.500
	UAT Municipiul Rm.Sarat-Elaborare studiu de oportunitate si caiet de sarcini privind taxele locale pentru gestionarea Serviciului de salubritate	214.200
C.	Alte cheltuieli de investitii	180.000
	ADP-Extindere padoc caini	80.000
	ADP-Autoutilitara	100.000
	Cap.84.02-Transporturi-total, din care:	15.868.220
A.	Lucrari in continuare	0
B.	Lucrari noi	12.701.230
	UAT Municipiul Rm. Sarat-Modernizare strada Jitia, Municipiul Rm. Sarat, judetul Buzau	2.275.040
	UAT Municipiul Rm. Sarat-Lucrari de amenajare a accesului persoanelor cu dizabilitati la trotuarul din fata Judecatoriei si la cele doua intersectii din str. Gheorghita Lupescu	19.040
	UAT Municipiul Rm. Sarat-Realizare sens giratoriu Cartier Bariera Focsani	9.505.130
	UAT Municipiul Rm. Sarat-Realizare sens giratoriu la intersectia E85 si str. Parcului	422.450
	UAT Municipiul Rm.Sarat-Proiectare si executie Punte pietonala si trafic usor intre Municipiul Rm.Sarat si Comuna Valea Ramnicului	170.170
	UAT Municipiul Rm. Sarat -Reabilitarea strazii Capitan Niculescu Romulus din Municipiul Rm. Sarat	238.000
	UAT Municipiul Rm.Sarat-Studiu de fezabilitate privind transformarea digitala a serviciului public parcare la nivelul Municipiului Rm.Sarat	71.400
C.	Alte cheltuieli de investitii	3.166.990
	UAT Municipiul Rm. Sarat-Achizitie 2 autobuze	357.000
	UAT Municipiul Rm. Sarat-Reabilitare si modernizare drumuri de interes local in mun. Rm. Sarat	708.290
	UAT Municipiul Rm. Sarat-Lucrari de constructii statii de autobuze	535.500
	UAT Municipiul Rm. Sarat-Lucrari de reparat statii de autobuz si trasarea de noi marcaje pe asfalt	47.600
	UAT Municipiul Rm. Sarat-Mobilier urban stradal-parcare biciclete cu 10 locuri	107.100
	UAT Municipiul Rm. Sarat-Sistem integrat de bariere si acces-Piata Municipala Ramnicu Sarat	535.500
	UAT Municipiul Rm. Sarat-Reabilitare strazi municipale, alei, intrari si fundaturi in Municipiul Rm. Sarat	400.000
	ADP-Ghilotina taiat pava/borduri	6.000
	ADP-Program informatic devize	4.000
	ADP-Pikamer	15.000
	ADP-Cantar bacule auto 40t	100.000
	ADP-Generator sudura si curent cu motor 13CP	11.000

<i>ADP-Remorca cu 2axe-2buc</i>	<i>155.000</i>
<i>ADP-Program implementare SCIM</i>	<i>30.000</i>
<i>ADP-Bariera electrica poarta sediu</i>	<i>5.000</i>
<i>ADP-Autoutilitara 7 locuri basculabila pe 3 parti,oblon hidraulic</i>	<i>150.000</i>

Sef Serviciu Buget-Contabilitate,  
Ec. Tablet Anisoara



Intocmit,  
Ec.Manea Simona



MUNICIPIUL RAMNICU SARAT

LISTA OBIECTIVELOR DE INVESTITII PE ANUL 2023  
SURSA 10 BUGET DE SUBVENTII SI VENITURI PROPRII

Nr. Crt	Denumirea obiectivului de investitii	Propunere buget 2023
0	1	2
	<b>TOTAL, din care:</b>	<b>12.686.200,00</b>
A.	Lucrari in continuare	0,00
B.	Lucrari noi	2.766.530,00
C.	Alte cheltuieli de investitii	9.919.670,00
	<b>Cap.66.10 Spital Municipal-total, din care:</b>	<b>12.480.000,00</b>
A.	Lucrari in continuare	0,00
B.	Lucrari noi	2.766.530,00
	Spitalul Municipal- Proiectare si executie instalatie de oxigen sectia Pneumologie	200.000,00
	Spitalul Municipal-Reparatii capitale"Cladire pentru birou administrativ si bucatarie-nr.inv.10539"	450.000,00
	Spitalul Municipal -Modernizari su reabilitari sectii,compartimente,laboratoare, camere de garda	137.210,00
	Spitalul Municipal-proiect si studiu de fezabilitate pentru statie tratare ape uzate	200.000,00
	Spitalul Municipal-Lucrari de asfaltare,toaletare pomi, curatenie si igienizare curte interioara spital si sectie exterioara Pneumologie	450.000,00
	Spitalul Municipal-proiectare si amenajare rampa sectia de boli infectioase	150.000,00
	Spitalul Municipal -Proiectare instalatie gaze	6.000,00
	Spitalul Municipal -Consolidarea capacitatii de gestionare a crizei sanitare Covid 19 a nivelului Spitalului Municipal Rm.Sarat	1.173.320,00
C.	Alte cheltuieli de investitii	9.713.470,00
	Spitalul Municipal- Aparatura medicala	9.713.470,00
	<b>Cap.67.10 Cultura-recreere si religie-total,din care:</b>	<b>206.200,00</b>
A.	Lucrari in continuare	0,00
B.	Lucrari noi	0,00
C.	Alte cheltuieli de investitii	206.200,00
	Centrul Cultural Florica Cristoforeanu-Dotari independente	96.200,00
	Muzeul Municipal Octavian Mosescu-Dotari independente	110.000,00

Sef Serviciu Buget-Contabilitate,  
Ec. Tablet Anisoara

Intocmit,  
Ec. Manea Simona

## MUNICIPIUL RAMNICU SARAT

**LISTA OBIECTIVELOR DE INVESTITII PE ANUL 2023**  
**SURSA 07 CREDITE INTERNE**

Nr. Crt	Denumirea obiectivului de investitii	Propunere buget 2023
0	1	2
	<b>TOTAL, din care:</b>	<b>7.496.120,00</b>
<b>A.</b>	<b>Lucrari in continuare</b>	<b>7.304.000,00</b>
<b>B.</b>	<b>Lucrari noi</b>	<b>192.120,00</b>
<b>C.</b>	<b>Alte cheltuieli de investitii</b>	<b>0,00</b>
	<b>Cap.66.07Sanatate-total,din care:</b>	<b>192.120,00</b>
<b>A.</b>	<b>Lucrari in continuare</b>	<b>0,00</b>
<b>B.</b>	<b>Lucrari noi</b>	<b>192.120,00</b>
<b>C.</b>	<b>Alte cheltuieli de investitii</b>	<b>0,00</b>
	<b>Cap.70.07 Locuinte, servicii si dezvoltare publica-total,din care:</b>	<b>6.474.910,00</b>
<b>A.</b>	<b>Lucrari in continuare</b>	<b>6.474.910,00</b>
	<i>UAT Municipiul Rm. Sarat-Cresterea Mobilitatii Urbane prin investitii cu caracter integrat in infrastructura de transport public pentru reducerea emisiilor GES</i>	<b>6.474.910,00</b>
<b>B.</b>	<b>Lucrari noi</b>	<b>0,00</b>
<b>C.</b>	<b>Alte cheltuieli de investitii</b>	<b>0,00</b>
	<b>Cap.74.07 Protectia mediului</b>	
<b>A.</b>	<b>Lucrari in continuare</b>	<b>829.090,00</b>
	<i>UAT Municipiul Rm.Sarat-Inchidere depozit de deseuri situat in Municipiul Rm.Sarat, Cartier Sarbi</i>	<b>829.090,00</b>
<b>B.</b>	<b>Lucrari noi</b>	<b>0,00</b>
<b>C.</b>	<b>Alte cheltuieli de investitii</b>	<b>0,00</b>

Sef Serviciu Buget-Contabilitate,  
Ec. Tablet Anisoara



Intocmit,  
Ec. Manea Simona



MUNICIPIUL RAMNICU SARAT

LISTA OBIECTIVELOR DE INVESTITII PE ANUL 2023  
SURSA 08 BUGETUL FONDURILOR NERAMBURSABILE

Nr. Crt	Denumirea obiectivului de investitii	Propunere buget 2023
0	1	2
	<b>TOTAL, din care:</b>	<b>30.000,00</b>
<b>A.</b>	<b>Lucrari in continuare</b>	<b>0,00</b>
<b>B.</b>	<b>Lucrari noi</b>	<b>0,00</b>
<b>C.</b>	<b>Alte cheltuieli de investitii</b>	<b>30.000,00</b>
	<b>Cap.65.08 Invatamant-total, din care:</b>	<b>30.000,00</b>
<b>A.</b>	<b>Lucrari in continuare</b>	<b>0,00</b>
<b>B.</b>	<b>Lucrari noi</b>	<b>0,00</b>
<b>C.</b>	<b>Alte cheltuieli de investitii</b>	<b>30.000,00</b>
	Liceul Tehnologic Economic Elina Matei Basarab- Imbunatatirea pregatirii practice in raport cu noile tehnici de invatare pe tot parcursul vietii implementat de catre Liceul Tehnologic Economic Elina Matei Basarab	30000

Sef serviciu Buget-Contabilitate,  
Ec. Tablet Anisoara



Intocmit,  
Ec. Manea Simona

